

Bruksveiledning

Vaskemaskin

**WH6-7, WH6-8, WH6-11, WH6-14,
WH6-20, WH6-27, WH6-33
Compass Pro
Type W3....**



Electrolux
PROFESSIONAL

Innhold

Innhold

1	Sikkerhetsforskrifter.....	5
1.1	Generell sikkerhetsinformasjon.....	6
1.2	Kun for kommersiell bruk.....	6
1.3	Opphavsrett.....	6
1.4	Symboler.....	6
2	Garantivilkår og -unntak.....	7
3	Programbeskrivelse.....	8
3.1	Generelt.....	8
3.2	Programbeskrivelse.....	8
3.3	Tilleggsfunksjonsknapper.....	10
4	Betjening.....	11
4.1	Last.....	11
4.2	Vaskemiddel.....	11
4.3	Starte maskinen.....	13
4.3.1	AHL.....	13
4.3.2	Mopp.....	14
4.3.3	Hygiene.....	15
4.3.4	Restaurant.....	16
4.3.5	Camping.....	17
4.3.6	Myntbetjente maskiner.....	18
4.4	Tilleggsfunksjoner.....	19
4.5	Når programmet er fullført.....	20
5	Timer.....	21
6	Feilkoder.....	22
7	Vedlikehold.....	23
7.1	Generelt.....	23
7.2	Tid for vedlikehold.....	23
7.3	Daglig.....	23
7.4	Vaskemiddelbeholder.....	23
7.4.1	Avkalking.....	23
7.5	Avløp.....	24
7.6	Vanninnløp.....	24
7.7	Rengjøring av moppelementer.....	25
7.8	Vedlikehold som bare skal utføres av kvalifisert personell.....	25
8	Informasjon om kassering.....	26
8.1	Kassering av apparatet når det ikke skal brukes lenger.....	26
8.2	Kassering av emballasjen.....	26

Produsenten forbeholder seg retten til å endre konstruksjons- og materialspesifikasjoner.

1 Sikkerhetsforskrifter

- Service skal bare utføres av autorisert personell.
- Det må kun brukes godkjente reservedeler, tilbehør og forbruksdeler.
- Bruk bare vaskemidler beregnet på vasking av tekstiler med vann. Bruk aldri rensemidler.
- Maskinen skal kobles til med nye vannslanger. Gjenbruk av vannslanger skal ikke forekomme.
- Maskinens dørlås skal under ingen omstendighet forbikobles.
- Hvis det oppstår en feil med maskinen skal dette meldes til ansvarlig person så snart som mulig. Dette er viktig, både for din egen og andres sikkerhet.
- IKKE GJØR ENDRINGER PÅ DETTE APPARATET.
- Ved service eller utskifting av deler må strømmen frakobles.
- Når strømmen er frakoblet, må operatøren kontrollere at maskinen er koblet fra (at støpselet er trukket ut og fjernet) fra de punktene operatøren har tilgang til. Hvis det er umulig på grunn av bygningens utforming eller maskinens montering, må det finnes en frakobling med et låsesystem i isolert stilling.
- I samsvar med installasjonsforskriftene: Monter en flerpolet hovedstrømbryter før maskinen monteres, slik at det blir enklere å installere og utføre service på maskinen.
- Hvis det er oppgitt forskjellige nominelle spenninger eller forskjellige nominelle frekvenser (adskilt med /) på maskinens typeskilt, er instruksjoner for justering av apparatet for bruk med den nødvendige nominelle spenningen eller nominelle frekvensen oppgitt i installasjonshåndboken.
- Stasjonære apparater som ikke er utstyrt med innretninger for frakobling fra strømnettet som har en kontaktseparasjon i alle poler, som gir fullstendig frakobling under overspenningskategori III, innretningen for frakobling må være inkludert i de faste kablene i samsvar med kabeldragningsreglene.
- Åpningene i sokkelen må ikke tildekkes med teppe.
- Maksimal vekt på tørt tøy: WH6-7: 7.5 kg, WH6-8: 8.5 kg, WH6-11: 11.5 kg, WH6-14: 14.5 kg, WH6-20: 21 kg, WH6-27: 27.5 kg, WH6-33: 36.5 kg.
- A-vektet lydtryknivå ved arbeidsstasjoner:
 - Vask: WH6-7: <70 dB(A), WH6-8: <70 dB(A), WH6-11: <70 dB(A), WH6-14: <70 dB(A), WH6-20: <70 dB(A), WH6-27: <70 dB(A), WH6-33: <70 dB(A).
 - Sentrifugering: WH6-7: <70 dB(A), WH6-8: <70 dB(A), WH6-11: <70 dB(A), WH6-14: <70 dB(A), WH6-20: <70 dB(A), WH6-27: <70 dB(A), WH6-33: <70 dB(A).
- Maks. vanntilførselstrykk: 1000 kPa
- Min. vanntilførselstrykk: 50 kPa
- Ytterligere krav for følgende land: AT, BE, BG, HR, CY, CZ, DK, EE, FI, FR, DE, GR, HU, IS, IE, IT, LV, LT, LU, MT, NL, NO, PL, PT, RO, SK, SI, ES, SE, CH, TR, UK:
 - Apparatet kan brukes i et område som er åpent for offentligheten hvis det er utstyrt med et eller flere av disse fabrikkprogrammene: 6A01, 6A08, 6L01, 6L02, 6G05, 6G06, 6R01, 6C01, 6L31, 6L33 og 6L12.
 - Denne maskinen kan brukes av barn over 8 år og personer med redusert fysiske, sanselige eller mentale evner eller som ikke har erfaring med eller kunnskap om bruken hvis de har fått opplæring eller instruksjon om hvordan de kan bruke

maskinen på en sikker måte og forstår farene som er involvert. Barn må ikke leke med maskinen. Rengjøring og vedlikehold skal ikke utføres av barn uten tilsyn.

- Ytterligere krav for andre land:

- Denne maskinen må ikke brukes av personer (inkludert barn) med redusert fysiske, sanselige eller mentale evner, eller som ikke har erfaring med eller kunnskap om bruken, med mindre de har fått opplæring eller instruksjon av en person som er ansvarlig for deres sikkerhet. Barn skal være under tilsyn for å forhindre at de leker med maskinen.
- Dette apparatet er beregnet på bruk i private husholdninger og lignende bruksområder som f.eks.: (IEC 60335-2-7) I kjøkkenområder på arbeidsplasser, i butikker og/eller kontorer, på gårder og av klienter på hoteller, moteller og andre innkvarteringssteder, på overnattingssteder som bed and breakfast, fellesområder i leilighetsblokker eller på myntvaskerier.

1.1 Generell sikkerhetsinformasjon

Maskinen er bare beregnet på vasking med vann.

Maskinen må ikke overspyles med vann.

For å hindre skade på elektronikken (og andre deler) som følge av kondensdannelse, bør maskinen stå i romtemperatur i 24 timer før den tas i bruk første gang.



1.2 Kun for kommersiell bruk

Maskinene som omtales i denne håndboken er produsert for kommersiell og industriell bruk.

1.3 Opphavsrett

Denne håndboken er kun beregnet på operatøren, og må kun gis videre til tredjeparter med tillatelse fra selskapet Electrolux Professional AB.

1.4 Symboler

	Advarsel
	Forsiktig, høy spenning
	Les instruksjonene før maskinen tas i bruk

2 Garantivilkår og -unntak

Hvis garantidekning er inkludert i kjøpet av dette produktet, gis det garanti i tråd med lokale bestemmelser og på den betingelsen at produktet installeres og brukes til de tiltenkte formålene, og som beskrevet i den tilhørende utstyrsdokumentasjonen.

Garantien gjelder der kunden kun har brukt originale reservedeler og har utført vedlikehold i henhold til Electrolux Professionals bruker- og vedlikeholdsdokumentasjon som er tilgjengelig på papir eller i elektronisk format.

Electrolux Professional anbefaler på det sterkeste å bruke rengjørings-, skylle- og avkalkningsmidler godkjent av Electrolux Professional for å oppnå optimale resultater og opprettholde produkteffektivitet over tid.

Garantien fra Electrolux Professional dekker ikke:

- utgifter til servicereiser for å levere og plukke opp produktet,
- installasjon,
- opplæring om bruk/betjening,
- utskifting (og/eller forsyning) av slidedeler med mindre det skyldes defekter i materialer eller utførelse som rapporteres innen en (1) uke etter at feilen ble oppdaget,
- korrigerende av utvendig ledningsnett,
- korrigerende av uautoriserte reparasjoner samt eventuelle skader, feil og feilfunksjoner som skyldes og/eller er et resultat av:
 - utilstrekkelig og/eller unormal kapasitet på de elektriske systemene (strømstyrke/spenning/frekvens, inkludert strømtopper og/eller strømbrudd),
 - Utilstrekkelig eller forstyrret vannforsyning, damp, luft, gass (inkludert defektsteder og/eller andre som ikke samsvarer med de tekniske kravene til hvert apparat);
 - VVS-deler, komponenter eller rengjøringsprodukter som ikke er godkjent av produsenten,
 - kundens uaktsomhet, misbruk, feilbruk og/eller ikke-samsvar med bruks- og vedlikeholdsinstruksjonene i den tilhørende utstyrsdokumentasjonen,
 - feilaktig eller mangelfull/t: installasjon, reparasjon, vedlikehold (inkludert tukling, modifikasjoner og reparasjoner utført av tredjeparter/ikke-autoriserte tredjeparter) og modifikasjoner på sikkerhetssystemene,
 - Bruk av ikke-originale komponenter (f.eks.: forbruksdeler, slidedeler eller reservedeler).
 - Miljøforhold som forårsaker termisk (f.eks. overoppheting/frysing) eller kjemisk stress (f.eks. korrosjon/oksidering),
 - fremmedlegemer plassert i- eller koblet til- produktet,
 - ulykker eller force majeure,
 - transport og håndtering, inkludert riper, bulker, hakk og eller andre skader på produktets finish, med mindre disse skadene skyldes defekter i materialer eller utførelse og rapporteres innen en (1) uke etter levering med mindre annet er avtalt,
- produkt med originale serienumre som er blitt fjernet, endret eller som ikke lett kan fastslås,
- utskifting av lyspærer, filtre eller andre forbruksdeler,
- tilbehør eller programvare som ikke er godkjent eller spesifisert av Electrolux Professional.

Garantien omfatter ikke planlagte vedlikeholdsoppgaver (inkludert nødvendige reservedeler) eller forsyning av rengjøringsmidler med mindre det er dekket spesielt i en lokal avtale, og underlagt lokale vilkår og betingelser.

Kontroller listen over autoriserte kundeserviceavdelinger på Electrolux Professionals nettside.

3 Programbeskrivelse









3.1 Generelt

Maskinen er utstyrt med en rekke programmer tilpasset det bruksområdet maskinen er beregnet for — forskjellige segmenter bruker forskjellige programmer. Følgende programbeskrivelse er en kort beskrivelse av noen eksempler på programmer som kan brukes.

Det anbefales å følge behandlingsrådene på etiketten på klesplagget så langt som mulig.

3.2 Programbeskrivelse





Følgende tabell viser noen eksempler på tilgjengelige programmer og en kort beskrivelse av dem:

Program	Beskrivelse
NORMAL KULØRT 	Bomull og frotté. Forskjellige temperaturer kan velges. 30°C - 60°C. Bruk klorfritt vaskemiddel. Det anbefales å fylle maskinen helt for best mulig resultat.
NORMAL HVITVASK 	Bomull og frotté. Forskjellige temperaturer kan velges. 40°C - 95°C. Bruk klorfritt vaskemiddel. Det anbefales å fylle maskinen helt for best mulig resultat.
MILD 	Syntetisk (eksempel på syntetiske stoffer: polyester, polyamid, polyakryl og elastan), viskose, polybomull og ømfintlige stoffer. Forskjellige temperaturer kan velges. 40°C - 60°C. Det anbefales å fylle maskinen halvfull for best mulig resultat.
FINVASK 	Syntetisk (eksempel på syntetiske stoffer: polyester, polyamid, polyakryl og elastan), viskose, polybomull og ømfintlige stoffer. 30°C. Det anbefales å fylle maskinen halvfull for best mulig resultat.
HÅNDVASK 	Svært ømfintlige stoffer. Det anbefales å vaske bare noen få plagg for best mulig resultat.
ULL 	Ullstoffer. 40°C. Det anbefales å vaske bare noen få plagg for best mulig resultat.
SKYLLING 	Brukes til skylling og sentrifugering
ALLERGI 	Et program som fjerner støvmidd og liknende. 60°C.
SKYLL TROMMEL 	Brukes til å skylle trommelen og alle beholdere. Brukes med tom trommel.

Følgende tabell viser noen eksempler på forskjellige programgrupper som brukes for spesielle markeder, f.eks. sykehus, restauranter, gårder osv. og en kort beskrivelse av dem:

Programgrupper	Beskrivelse
Generelt	Programmer for normale husholdningstekstiler og tekstiler i hoteller og restauranter.
Mopp	Programmer for mopper. Programmer for arbeidsklær. Spesielt mopp-program for mikrofiber.
Hygiene	Hygieneprogram som oppfyller kravene og anbefalingene i forskjellige lands standarder.
Landbruk	Programmer for jurkluter. Programmer for arbeidsklær.
Camping	Korte programmer beregnet for lett og normalt skittent tøy.
Hurtigmatrestauranter	Programmer for mopper. Programmer for arbeidsklær. Programmer for fettete klær









Følgende tabell viser noen eksempler på tilgjengelige programmer som brukes på myntbetjente maskiner og en kort beskrivelse av dem:

Program	Beskrivelse
KALDT 	Bomull og frotté. 40°C. Det anbefales å fylle maskinen helt for best mulig resultat.
VARMT 	Bomull og frotté. 60°C. Det anbefales å fylle maskinen helt for best mulig resultat.
SVÆRT VARMT 	Bomull og frotté. 95°C. Det anbefales å fylle maskinen helt for best mulig resultat.
MILD 	Syntetisk (eksempel på syntetiske stoffer: polyester, polyamid, polyakryl og elastan), viskose, polybomull og ømfintlige stoffer. 40°C. Det anbefales å vaske bare noen få plagg for best mulig resultat.
FINVASK 	Ømfintlige stoffer. 30°C. Det anbefales å vaske bare noen få plagg for best mulig resultat.

3.3 Tilleggsfunksjonsknapper

Maskinen er utstyrt med en rekke alternativer tilpasset det bruksområdet maskinen er beregnet for — forskjellige markeder bruker forskjellige alternativer.

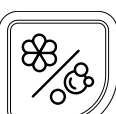
Følgende tabell viser noen eksempler på tilgjengelige alternativer og en kort beskrivelse av dem:

Tilleggsfunksjonsknapp	Beskrivelse
 ØKO	Vaskingen krever mindre vann og strøm. Øko-vennlig vask for normalt skitne tekstiler.
 SVÆRT SKITTENT	Lang vask for svært skittent tøy.
 HURTIG	Kort vask for lett skittent tøy. Programmet vil være ferdig så snart som mulig.
 FORVASK	Én forvask brukes i tillegg.
 EKSTRA SKYLLING	Én skylning brukes i tillegg.
 SKYLLESTOPP	Programmet stopper før siste skylning.
 FORSKYLLING	Forskylling(er) i tillegg.
 INGEN TØYMYKNER	På maskiner med automatisk doseringssystem for vaskemiddel. Trykk på knappen for å velge funksjon: Ett trykk = Tøymykner tilsettes ikke. To trykk = Tøymykner og vaskemiddel tilsettes ikke. Tre trykk = Både tøymykner og vaskemiddel tilsettes.
 SENTRIFUGERING	Ulike sentrifugeringstider kan velges.
 SKÅNSOM SENTRIFUGERING	Ingen sentrifugering mellom skyllinger og kort sluttcentrifugering. For syntetisk/blandet tøy.

4 Betjening

4.1 Last

Fyll lasten inn i maskinen i henhold til anbefalinger, og lukk døren.

Anbefalt maksimum last	
WH6-7	7 kg
WH6-8	8 kg
WH6-11	11 kg
WH6-14	14 kg
WH6-20	20 kg
WH6-27	27 kg
WH6-33	33 kg

4.2 Vaskemiddel

Tilsett riktig mengde vaskemiddel, blekemiddel og tøymykner ifølge anbefalingene. (Gjelder ikke hvis automatisk dosering brukes).

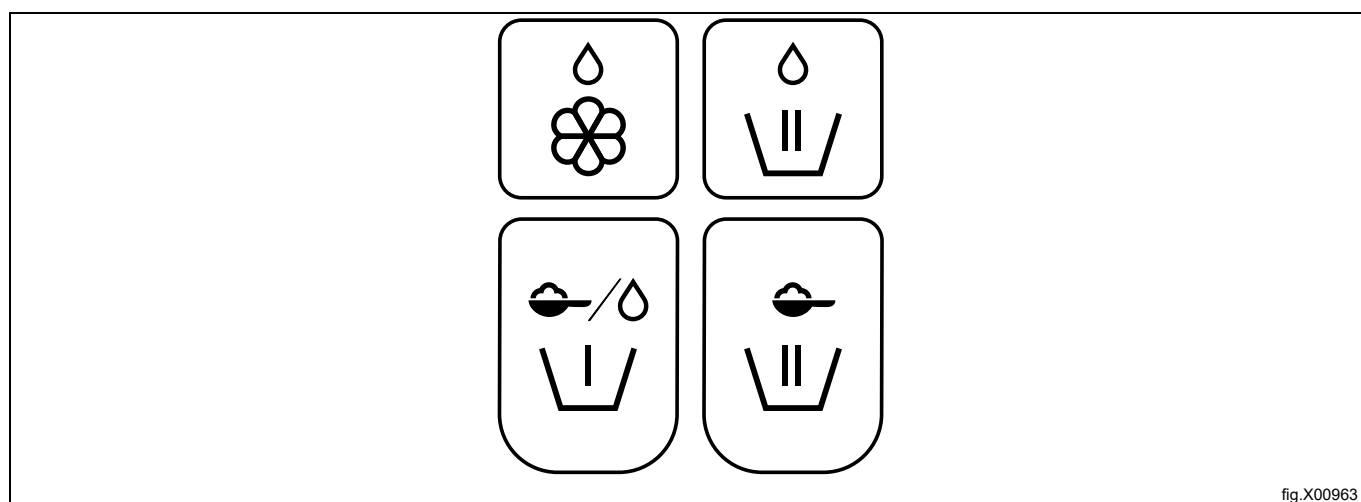

fig.X00963

	Tøymykner, flytende.
	Hovedvask, flytende kjemikalier. Alt. for moppmaskiner, flytende moppkjemikalier i siste skylling.
	Forvask, vaskepulver eller flytende vaskemiddel.
	Hovedvask, vaskepulver.

Merk!

Pass på at du ikke søler vaskemidler på gulvet da det kan oppstå skli- eller fallfare.

Merk!

Hvis det brukes blekemidler, vær forsiktig når du håndterer flytende blekemiddel. Vær forsiktig når du åpner vaskemiddelbeholderen og når du fyller beholderen med flytende blekemiddel. Unngå sprut da dette kan føre til fare for å få flytende blekemiddel i øynene.

4.3 Starte maskinen

Denne håndboken gjelder for flere maskinmodeller. Se panelet på din maskin, og følg beskrivelsen for din maskintype.

4.3.1 AHL

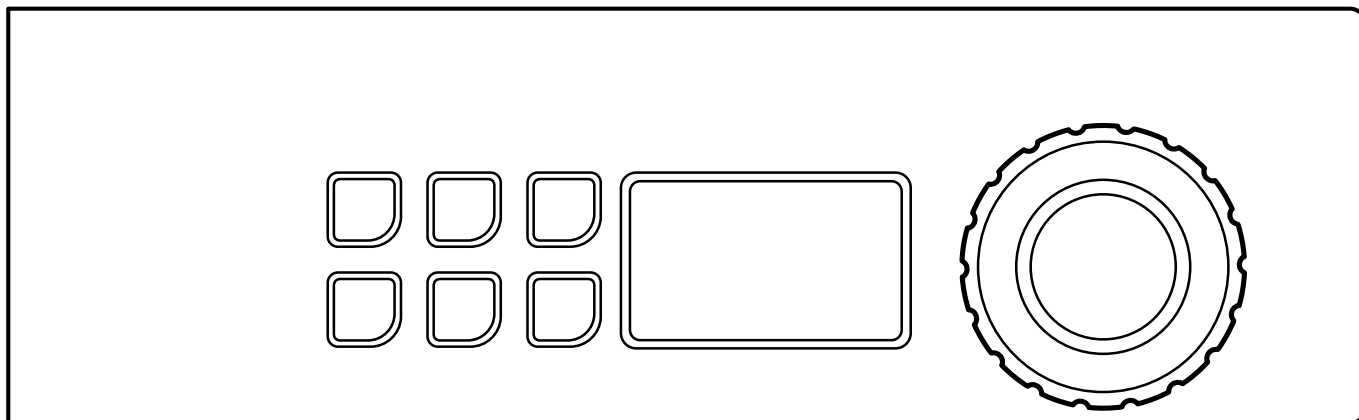









Velg program ved å dreie på betjeningsknappen.

Det er også mulig å velge et av vasketriangelalternativene og/eller andre alternativer.

Merk!

Enkelte programmer tillater ikke alternativer.

Eksempel på programmer	Vasketriangelalternativer		Eksempel på andre alternativer	
NORMAL COLOR  Forskjellige temperaturer kan velges. 30 °C - 60 °C.		ØKO-PROGRAM		FORVASK
NORMAL WHITE  Forskjellige temperaturer kan velges. 40 °C - 95 °C.		SVÆRT SKITTENT		EKSTRA SKYLING
MILD  Forskjellige temperaturer kan velges. 40 °C - 60 °C.		HURTIGPROGRAM		INGEN SKYLLEMIDDEL

Start maskinen ved å trykke på betjeningsknappen.

Maskinen begynner med å veie lasten ved en sentrifugering. Programmet tilpasses deretter til lasten for å gi optimalt resultat.

4.3.2 Mopp

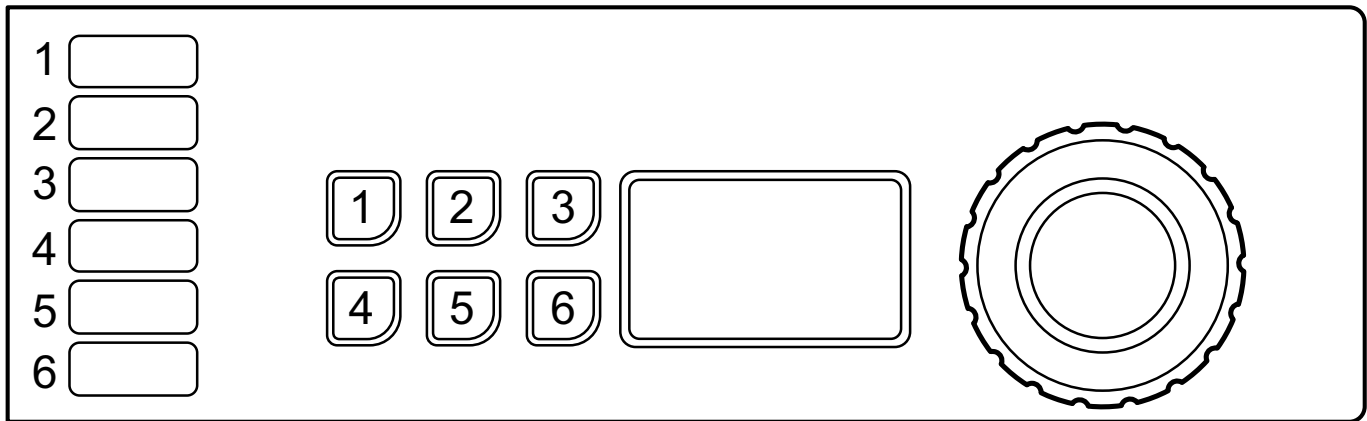







Velg program ved å dreie på betjeningsknappen, eller velg program med hurtigvalgsknappene (hvis noen av knappene er programmert med denne funksjonen).

Det er også mulig å velge alternativer (hvis noen av knappene er programmert med denne funksjonen).

Merk!

Enkelte programmer tillater ikke alternativer.

Eksempel på programmer	Eksempel på alternativer som er programmert på knappene	
MICROFIBRE 90 		PRERINSE
MOP 85 		PREWASH
RINSE 		SENTRIFUGERING

Start maskinen ved å trykke på betjeningsknappen.

Knapper

Knappene 1 og 2 på panelet kan programmeres som tilleggsfunksjonsknapper, hurtigvalgsknapper (brukes til å velge program) eller begge deler.

Ved levering er knappene programmert til å fungere som tilleggsfunksjonsknapper.

Når maskinen installeres, festes det et klistremerke til hvert tall som tilsvarer hver knapp. Dette forklarer hva hver knapp brukes til.

Knappenes funksjon kan endres når som helst. Informasjon om hvordan man programmerer knappene, finnes i programmerings- og konfigurasjonshåndboken. Dette skal bare gjøres av en faglært/godkjent person.

4.3.3 Hygiene

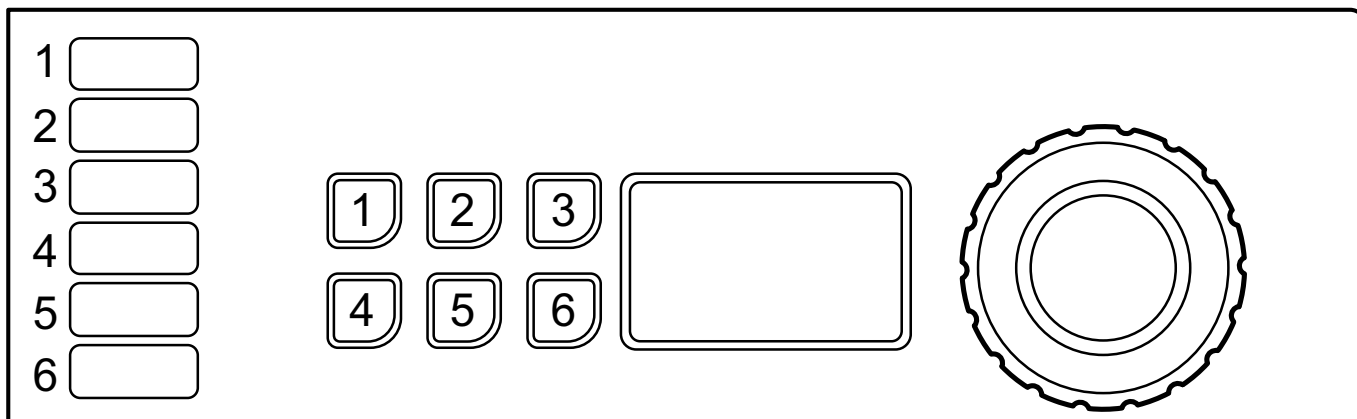







Velg program ved å dreie på betjeningsknappen, eller velg program med hurtigvalgsknappene (hvis noen av knappene er programmert med denne funksjonen).

Det er også mulig å velge alternativer (hvis noen av knappene er programmert med denne funksjonen).

Merk!

Enkelte programmer tillater ikke alternativer.

Eksempel på programmer	Eksempel på alternativer som er programmert på knappene	
HYGIENE 70 		PRERINSE
DISINFECTION 90 		PREWASH
NORMAL  Forskjellige temperaturer kan velges. 40 °C - 95 °C.		SKYLLESTOPP

Start maskinen ved å trykke på betjeningsknappen.

Knapper

Knappene på panelet kan programmeres som tilleggsfunksjonsknapper, hurtigvalgsknapper (brukes til å velge program) eller begge deler.

Ved levering er knappene programmert til å fungere som tilleggsfunksjonsknapper.

Når maskinen installeres, festes det et klistremerke til hvert tall som tilsvarer hver knapp. Dette forklarer hva hver knapp brukes til.

Knappenes funksjon kan endres når som helst. Informasjon om hvordan man programmerer knappene, finnes i programmerings- og konfigurasjonshåndboken. Dette skal bare gjøres av en faglært/godkjent person.

4.3.4 Restaurant

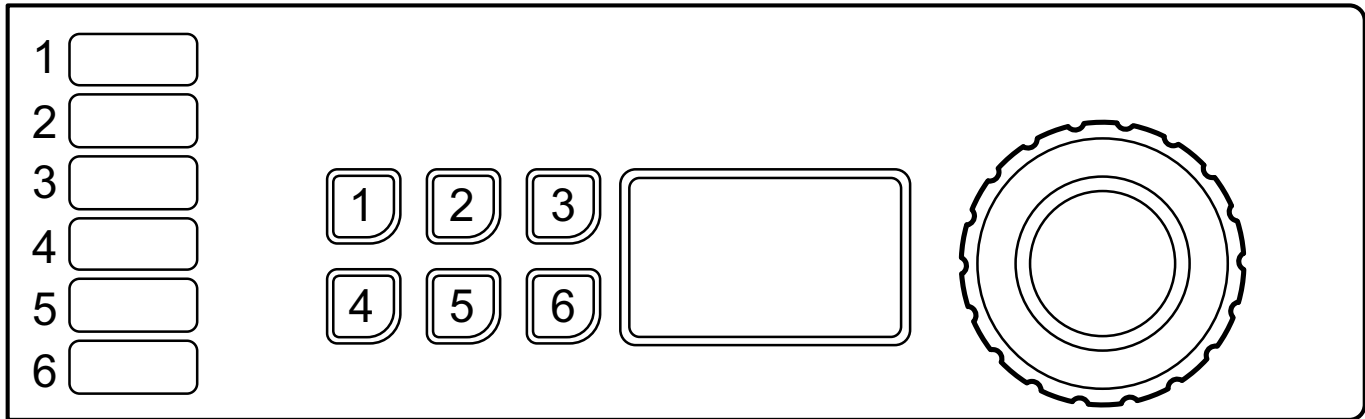

Velg program ved å dreie på betjeningsknappen eller velg program med hurtigvalgsknappene 1-6.



Start maskinen ved å trykke på betjeningsknappen.

Knapper



Når maskinen installeres, festes det et klistremerke til hvert tall som tilsvarer hver knapp. Dette forklarer hvilket program hver knapp brukes til.

Knappenes funksjon kan endres når som helst. Informasjon om hvordan man programmerer knappene, finnes i programmerings- og konfigurasjonshåndboken. Dette skal bare gjøres av en faglært/godkjent person.

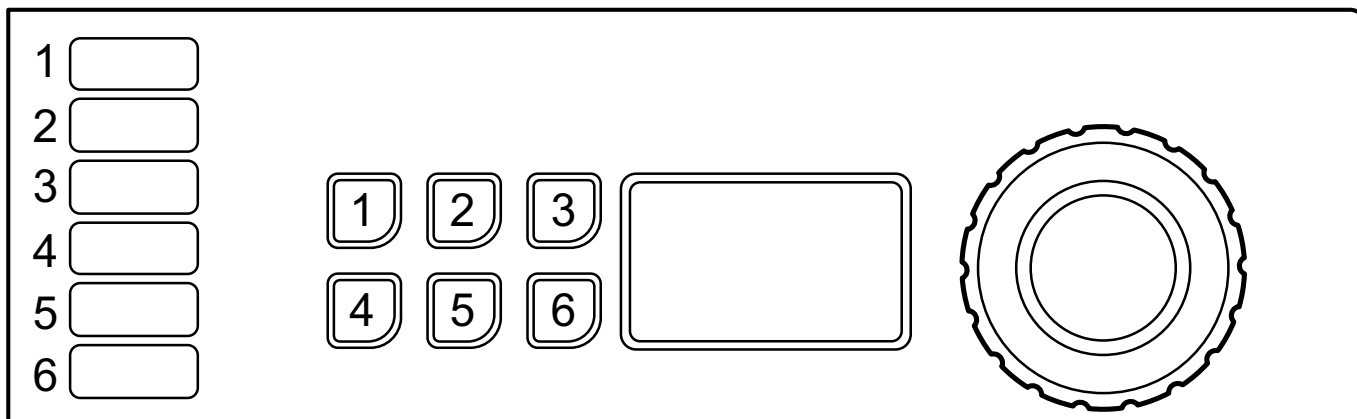
4.3.5 Camping



Velg program ved å dreie på betjeningsknappen eller velg program med hurtigvalgsknappene 1-6.

Eksempel på programmer
NORMAL COLOR  Forskjellige temperaturer kan velges. 40°C - 60°C.
NORMAL WHITE  Forskjellige temperaturer kan velges. 40°C - 60°C.
MILD 30 

Start maskinen ved å trykke på betjeningsknappen.

Maskinen begynner med å veie lasten ved en sentrifugering. Programmet tilpasses deretter til lasten for å gi optimalt resultat.

Knapper

Når maskinen installeres, festes det et klistremerke til hvert tall som tilsvarer hver knapp. Dette forklarer hvilket program hver knapp brukes til.

Knappenes funksjon kan endres når som helst. Informasjon om hvordan man programmerer knappene, finnes i programmerings- og konfigurasjonshåndboken. Dette skal bare gjøres av en faglært/godkjent person.

4.3.6 Myntbetjente maskiner

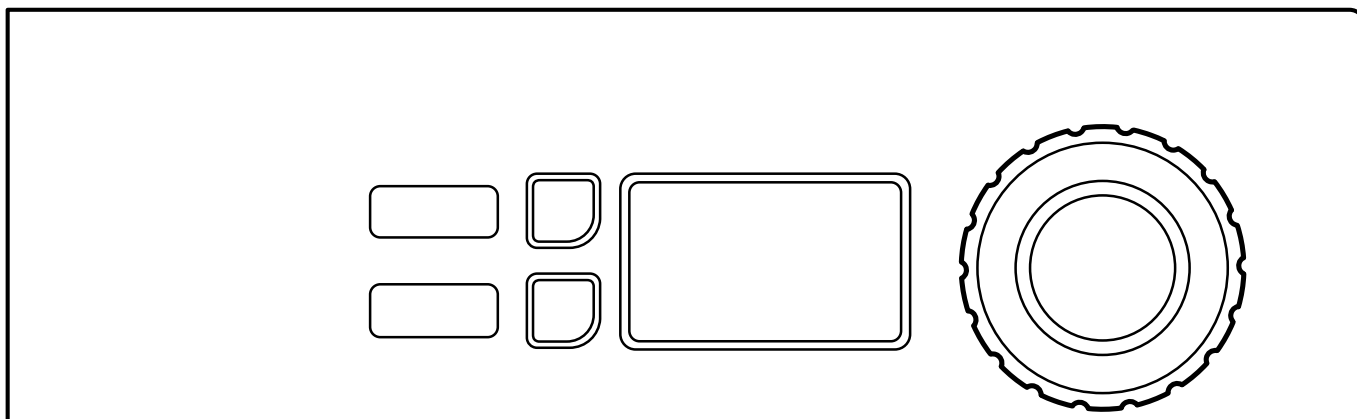





Velg program ved å dreie på betjeningsknappen.

Det er også mulig å velge alternativer.

Merk!

Enkelte programmer tillater ikke alternativer.

Eksempel på programmer	Ekstraustyr	
KALD  VARM  HET 		VELDIG SKITTENT
		EKSTRA SKYLING

Legg på riktig myntbeløp for å starte maskinen. (På noen maskiner må du også trykke på betjeningsknappen for å starte maskinen).

4.4 Tilleggsfunksjoner

Det er en meny med tilleggsfunksjoner som kan velges etter start. Ved å trykke på betjeningsknappen / startknappen (på maskiner uten betjeningsknapp) vises menyen i displayet. Velg fra menyen ved å dreie på betjeningsknappen / trykke på temperaturknappen(e), og trykk på betjeningsknappen / startknappen for å aktivere.

Merk!

Det kan hende noen av funksjonene ikke er tilgjengelige eller aktive på din maskin.

Stoppfunksjon

Hvis maskinen er programmert med denne funksjonen, kan den stoppes mens et program går ved å trykke på betjeningsknappen.

Programmet fortsetter når betjeningsknappen trykkes inn igjen.

Pause

Det er mulig å sette et aktivt program på pause.

Velg PAUSE og aktiver.

Programmet fortsetter når man trykker på betjeningsknappen / startknappen.

Døren kan åpnes etter en kort stund hvis vannivået ikke er for høyt. Lukk døren, og trykk på betjeningsknappen / startknappen for å fortsette.

Bytte et program etter start

Det er mulig å bytte et program etter at det er startet.

Velg CHANGE PROGRAM og aktiver.

Når du trykker på betjeningsknappen / startknappen, vil programmenyen vises. Velg et nytt program, og start det ved å trykke på betjeningsknappen / startknappen.

Hurtigmating

Velg HURTIGMATING, og aktiver.

Når du trykker på betjeningsknappen / startknappen, vil det vises en liste med alle programtrinnene. Velg ønsket programtrinn fra listen ved å dreie på betjeningsknappen / trykke på temperaturknappen(e), og trykk på betjeningsknappen / startknappen for å aktivere.

Avbryte et program

Det er mulig å avbryte et program etter at det er startet.

Velg AVSLUTT PROGRAM og aktiver.

Når du trykker på betjeningsknappen / startknappen, vil programmet bli avsluttet. Når vannet er tømt ut av maskinen, låses døren opp.

Utsatt start

Hvis maskinen har denne funksjonen, er det mulig å utsette starten av et program.

Når du har valgt program, trykk på betjeningsknappen / startknappen. Det vises en meny i displayet. Drei på betjeningsknappen / trykk på temperaturknappen(e) for å aktivere funksjonen. Still inn dag og klokkeslett for den utsatte starten ved å trykke på betjeningsknappen / temperaturknappen(e).

Trykk på betjeningsknappen / startknappen for å bekrefte innstillingene.

Status

Velg STATUSMENY og aktiver.

Statusmenyen viser status for vanntemperatur, vannivå og trommelhastighet for maskinen.

Statistikk

Velg STATISTIKK og aktiver.

Statistikkmenyen viser totalt ant. driftstimer og trippdriftstid for maskinen.

Auto-omstart

Velg `AUTO-OMSTART`, og aktiver.

Still inn antall automatiske omstarter som maskinen skal utføre i det valgte programmet.

Trykk på betjeningsknappen / startknappen for å bekrefte innstillingene.

4.5 Når programmet er fullført

La døren stå åpen når maskinen er klar. Dette gjøres for å hindre at fuktighet samler seg i maskinen og fører til at det dannes bakterier og mugg.

5 Timer

Tidsuret brukes til å starte en del av programmet (f.eks. siste skylling av programmet for jurkluter) etter pause på et forhåndsinnstilt tidspunkt. Tidspunktet kan innstilles for alle dager eller for valgte dager.

For å programmere tidsuret må du aktivere maskinens servicemodus.

Servicemodus aktiveres med et langt trykk på betjeningsknappen.

SERVICEMENY
FUNKSJONSTEST
KONFIGURASJON
PROGRAMMERING AV PRIS
STATISTIKK
PROGRAMPARAMETERE
SYSTEM

Følgende menyer aktiveres med et kort trykk på betjeningsknappen.

Aktiver menyen PROGRAMPARAMETERE.

SERVICEMENY
FUNKSJONSTEST
KONFIGURERING
PROGRAMMERING AV PRIS
STATISTIKK
PROGRAMPARAMETERE
SYSTEM

Aktiver menyen STILL INN START ETTER PAUSE.

Aktiver menyen LEGG TIL NYTT OBJEKT.

Skjermen vil nå vise følgende undermenyer:

- TILBAKE
- TID
- AKTIVERT
- ALLE DAGER
- MANDAG
- TIRSDAG
- ONSDAG
- TORSDAG
- FREDAG
- LØRDAG
- SØNDAG
- FJERN OBJEKT

Aktiver menyen TID for å programmere tidspunkt. Still inn tidspunktet ved å dreie betjeningsknappen og lagre når du er ferdig.

Velg fra listen, og aktiver dagen/dagene ved å trykke på betjeningsknappen. Et fylt kvadrat angir at dagen er aktivert.

Trykk på TILBAKE for å gå ut, og lagre endringene ved å velge JA.

Eksempel:

Programmet starter dagen før og skal ha pause før siste skylling.

Hvis tidspunktet stilles inn på 04.00 og ALLE DAGER aktiveres, betyr dette at den siste skyllingen i programmet starter kl. 04.00 på alle dagene i uken.

Etter lagring blir det programmerte tidspunktet — objektet — oppført i menyen STILL INN START ETTER PAUSE i form av en ny rad.

Det er mulig å programmere flere tidspunkter — objekter på samme dag.

Opptil 10 objekter kan lagres på listen.

Trykk på AKTIVERT for å aktivere eller deaktivere det valgte objektet.

Trykk på FJERN OBJEKT for å slette det valgte objektet.

6 Feilkoder

Feil i programmet eller på maskinen indikeres ved hjelp av en feilkode på displayet. Noen av disse feilkodene kan enkelt løses uten å kontakte servicepersonell.

Feilkode	Tekst	Årsak/tiltak
11:1	INGEN VANN	Bekreftelse på vannivå ble ikke nådd i tide. Kontroller at vannkranene er åpne.
11:2	LUKE ÅPEN	Bekreftelse av dørens posisjon ikke mottatt under program. Åpne og lukk døren.
11:3	LUKELÅS FEIL	Bekreftelse av dørens posisjon ikke mottatt i tide. Åpne og lukk døren.
11:10	TROMMEL IKKE TØMT	Vannivå over fastsatt nivå etter tømming. Kontroller at avløpet ikke er blokkert. Prøv å starte maskinen på nytt.

For andre feilkoder eller feilkoder som gjentar seg, koble fra strømmen i 30 sekunder. Hvis feilkoden fortsatt vises, kontakter du servicepersonale.

7 Vedlikehold

7.1 Generelt

Det er eierens/vaskeriledelsens ansvar å sikre at periodisk vedlikehold blir utført.

Merk!

Manglende vedlikehold kan svekke maskinens ytelse, og kan forårsake skader på komponenter.

7.2 Tid for vedlikehold

Når displayet viser meldingen **TID FOR SERVICE**, må du kontakte eieren av maskinen/vaskerisjefen for vedlikehold (hvis tilgjengelig vil det også vises et telefonnummer og/eller et merke).

Maskinen kan brukes i mellomtiden. Meldingen vil imidlertid vises helt frem til service er utført.

Meldingen vil forsvinne etter ca. 30 sekunder eller hvis du trykker på betjeningsknappen eller en annen knapp.

7.3 Daglig

Kontroller at døren er låst mens programmet kjører. Kontroller at døren ikke kan åpnes før programmet er fullført.

Hvis døren kan åpnes før programmet er slutt, må maskinen tas ut av drift til det er foretatt reparasjoner.

Kontroller at døren ikke lekker.

Rengjør døren, dørglasset og dørpakningen.

Rengjør de utvendige delene.

7.4 Vaskemiddelbeholder

Rengjør vaskemiddelbeholderen regelmessig for å unngå at den blir tilstoppet av vaskemiddelrester. Rengjør med varmt vann og for eksempel en liten børste.

Trekk forsiktig ut sifongene (A) og pass på at du også gjør rent området rundt. Sett sifongene på plass igjen når du er klar og overfyll deretter med vann i begge rommene (A) for å skylle disse.

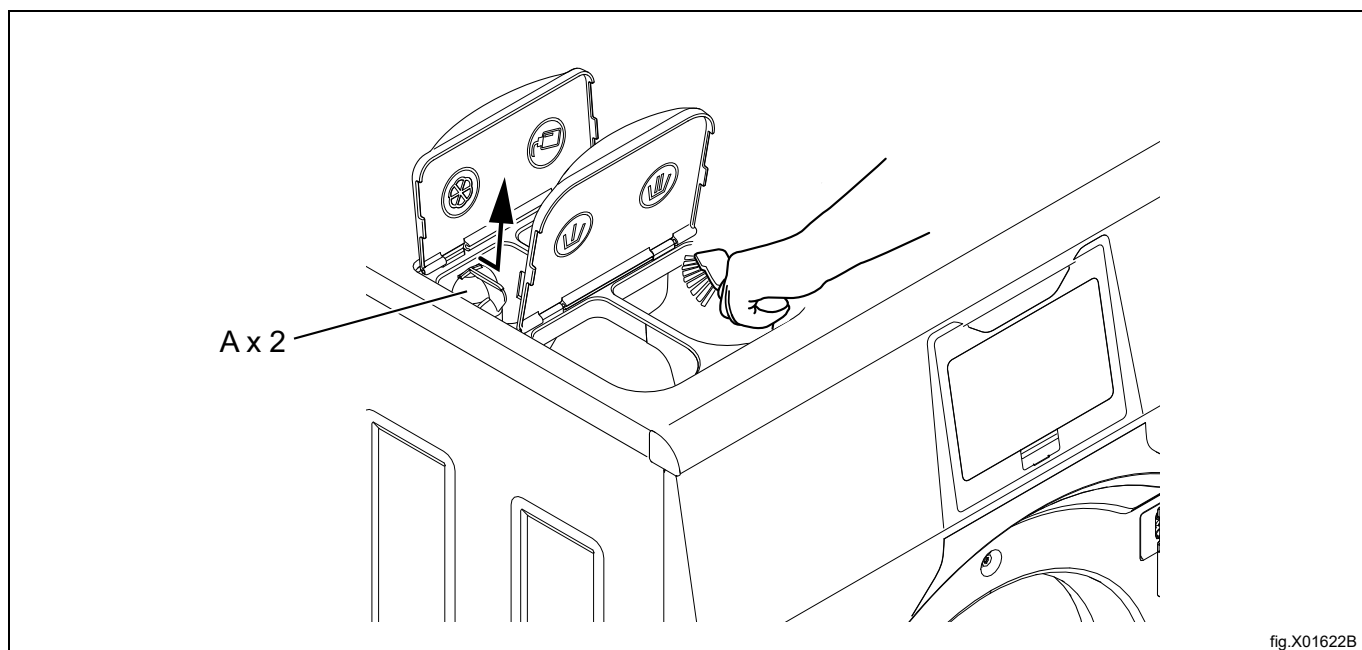

7.4.1 Avkalking

Ved behov for avkalking.

Bruk det spesielle maskinrenseprogrammet. Hvis det ikke er tilgjengelig, kontakter du autorisert servicepersonale for å få tilgang til programmet.

Det er også mulig å bruke et program med høy temperatur, 95°C, til avkalking. Tilsett et avkalkingsmiddel, for eksempel sitronsyre.

7.5 Avløp

Kontroller tappekoblingen, skjøter i tapperøret osv. regelmessig, og fjern eventuell lo og støv. Rengjør med for eksempel en liten børste. Kontroller at koblingene er tette ved montering.

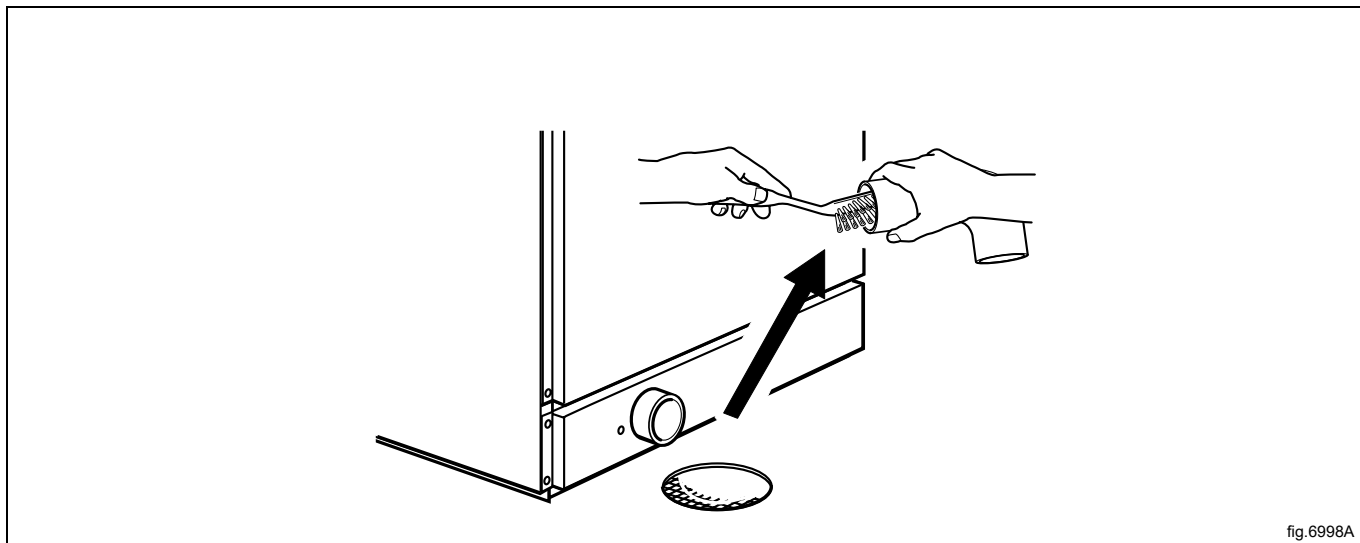

Merk!

Få kvalifisert servicepersonell til å utføre vedlikehold på det innvendige avløpet og slangene en gang i året.

7.6 Vanninnløp

Kontroller filteret i vanninnløpet regelmessig. Rengjør om nødvendig.

Demonter slangen til vanninnløpet og trekk ut filteret (A).

Ved montering må du forsikre deg om at filteret sitter riktig og at koblingene er tette.

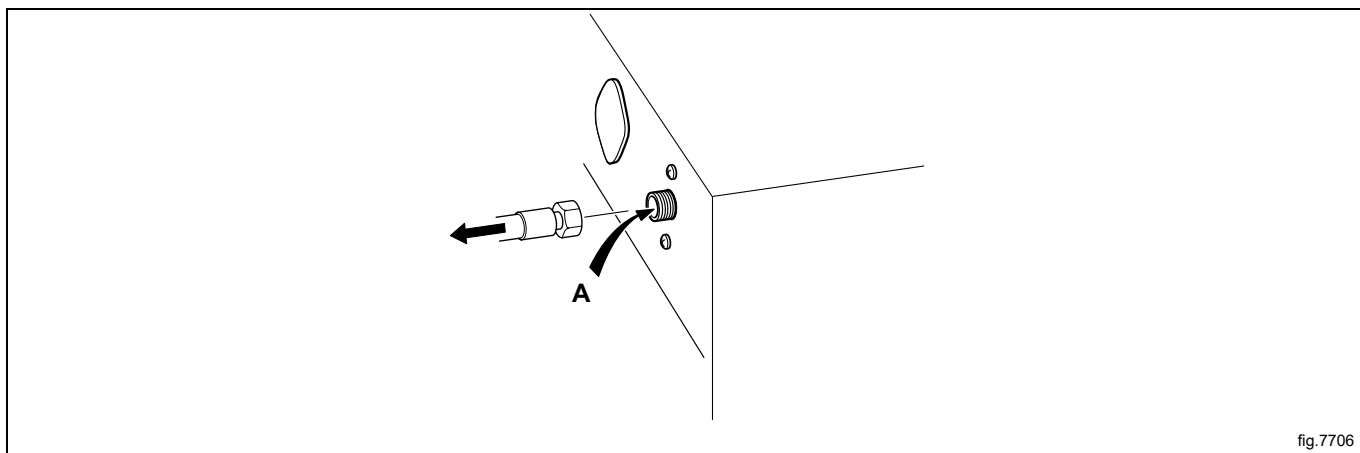

7.7 Rengjøring av mopelementer

(gjelder bare for moppmaskiner).

Kontroller mopelementene regelmessig, og rengjør ved behov.

I den innvendige trommelen er det et eller to kjernedeksler til varmeelementene avhengig av størrelsen på maskinen. Det fremre dekselet er plassert direkte over avløpet, og det andre sitter foran elementholderen. Det må brukes to små skrutrekkerer for å demontere kjernedekselet.

Bruk en skrutrekker for å presse ned på holdeplaten i det runde hullet på kjernedekselet.

Plasser den andre skrutrekkeren i det ovale hullet på kjernedekselet og gjennom det runde hullet i holdeplaten.

Trykk holdeplaten mot skrutrekkeren som presser ned på holdeplaten.

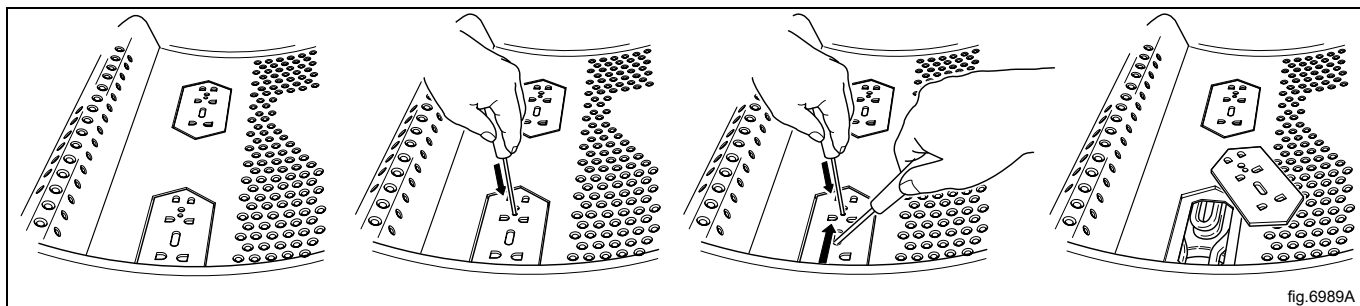

Ta ut kjerneelementet/-elementene og rengjør elementene. Dersom elementene er svært skitne kan det være fornuftig å demontere elementene fra trommelen for rengjøring.

Kjernedeksleene settes tilbake på plass i motsatt rekkefølge, med den forskjellen at det ikke er nødvendig å trykke på holdeplaten; det er bare å trykke holdeplaten tilbake på plass. Når du hører en klikkelyd er holdeplaten kommet i riktig stilling.

7.8 Vedlikehold som bare skal utføres av kvalifisert personell

Kontakt kvalifisert servicepersonell for å få utført følgende vedlikehold:

En gang i året:

- Inspiser maskinen innvendig under en virkelig vaskesyklus for å forsikre deg om at det ikke registreres noen lekkasjer.
- Rengjør det innvendige avløpet og slangene.

Ta kontakt med din lokale autoriserte forhandler for originale reservedeler.

8 Informasjon om kassering

8.1 Kassering av apparatet når det ikke skal brukes lenger

Før maskinen vrakes, anbefales det å kontrollere nøye maskinens fysiske tilstand, og vurdere om det finnes deler på strukturen som eventuelt kan gi etter eller ødelegges under demonteringsfasen.

Maskindelene må kildesorteres i henhold til de ulike kategoriene (f.eks. metaller, oljer, fett, plast, gummi osv.).

I de ulike landene finnes det ulike lovordninger, og det er derfor nødvendig å overholde gjeldende lover i det landet kasseringen skjer.

Vanligvis må apparatet bringes til spesialiserte innsamlingsstasjoner/avfallsmottak.

Demonter apparatet og del komponentene inn i grupper i henhold til de kjemiske egenskapene. Husk at kompressoren inneholder smøreolje og kjølevæske som kan gjenvinnes, og at komponentene i kjøleskapet og oppvarmingspumpen er spesialavfall og ikke vanlig husholdningsavfall.

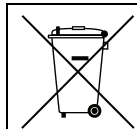

Symbolet på produktet viser at dette produktet ikke skal behandles som husholdningsavfall, men må avfallsbehandles etter gjeldende bestemmelser for å unngå negative innvirkninger på miljøet og helseisiko. For ytterligere informasjon om resirkulering av dette produktet, kontakt den lokale forhandleren eller agenten, serviceavdelingen eller det lokale renovasjonsvesenet.



Merk!

Når maskinen vrakes, må all merking, denne håndboken og andre dokumenter som hører til apparatet ødelegges.

8.2 Kassering av emballasjen

Materialet må tas hånd om i overensstemmelse med gjeldende forskrifter i landet der apparatet brukes. Alle emballasjematerialene er miljøvennlige.

De kan trygt oppbevares, resirkuleres eller brennes i et egnet avfallsbrenningsanlegg. Resirkulerbare plastdeler er merket som eksemplene nedenfor.

 PE	Polyetylen: <ul style="list-style-type: none"> • Utvendig emballasje • Pose med instruksjoner
 PP	Polypropylen: <ul style="list-style-type: none"> • Stropper
 PS	Polystyrenskum: <ul style="list-style-type: none"> • Hjørnebeskyttelser



Electrolux Professional AB
341 80 Ljungby, Sweden
www.electroluxprofessional.com