

Blåsekjølere/blåsefrysere

Lengthwise



NO Bruksveiledning



Innledning



Les instruksjonene under, inkludert garantibetingelsene før du installerer og bruker apparatet.

Besøk nettsiden www.electroluxprofessional.com og åpne Support -delen for å:



Registrere produktet ditt



Få tips og hint om produktet, service og reparasjonsinformasjon.

Installasjons-, bruks- og vedlikeholdshåndboken (heretter håndbok) gir brukeren opplysninger som er nødvendige for riktig og sikker bruk av apparatet.

Det som følger må ikke betraktes som en lang og forpliktende liste med advarsler, men som en serie med instruksjoner som på alle vis tjener til å forbedre apparatets prestasjoner, og først og fremst til å unngå skader på personer, ting eller dyr som følge av feil bruk.

Det er veldig viktig at alle personer som tar seg av transport, installasjon, oppstart, bruk, vedlikehold, reparasjon og demontering av apparatet, konsulterer og leser denne håndboken nøye før ethvert arbeid for å unngå feil håndtering som kan skade maskinen eller være farlige for personer. Det anbefales å informere brukeren regelmessig om sikkerhetsreglene. Det er også viktig å lære opp og oppdatere personalet som er autorisert til å bruke apparatet, om bruk og vedlikehold.

Håndboken må være tilgjengelig for operatørene og alltid oppbevares på apparatets brukssted, slik at den er lett tilgjengelig for konsultasjon i tvilstilfeller eller hver gang omstendighetene krever det.

Hvis du fremdeles er i tvil om bruken av apparatet etter å ha lest denne håndboken, ikke nøl med å kontakte produsenten eller et autorisert servicesenter, som er til din disposisjon for hurtig og nøyaktig service, og for at maskinen skal fungere med maksimal effektivitet. Under alle fasene i bruk av apparatet må du alltid ta hensyn til gjeldende bestemmelser om sikkerhet, arbeidshygiene og miljøvern. Det er brukerens ansvar å sikre at apparatet kun aktiveres og brukes i optimale sikkerhetsforhold både for personer, dyr og ting.



VIKTIG

- Produsenten fraskriver seg ethvert ansvar for inngrep på apparatet som ikke skjer ifølge instruksene i denne håndboken.
- Produsenten forbeholder seg retten til å foreta endringer på apparatene som er angitt i dette heftet, uten forvarsel.
- Kopiering, også delvis, av denne håndboken er forbudt.
- Denne håndboken er tilgjengelig i digitalt format ved å:
 - kontakte forhandleren eller kundeservice,
 - laste ned den siste oppdaterte håndboken på nettstedet www.electroluxprofessional.com;
- Håndboken må alltid oppbevares i nærheten av apparatet og lett tilgjengelig. Brukere og vedlikeholdspersonale må kunne få tak i og konsultere håndboken til enhver tid.

Innhold

A	ADVARSLER OG SIKKERHETSINFORMASJON	4
A.1	Generell informasjon	4
A.2	Personal protection equipment	4
A.3	Generelt om sikkerhet	5
A.4	Generelle sikkerhetsregler	5
A.5	Sette inn og ta ut produkter	7
A.6	Rengjøring og vedlikehold av maskinen	7
B	GARANTIVILKÅR OG -UNNTAK	8
C	GENERELL INFORMASJON	9
C.1	Innledning	9
C.2	Bruksområder og begrensninger	9
C.3	Utpøving	9
C.4	Apparatidentifikasjon	9
C.5	Opphavsrett	9
C.6	Oppbevare håndboken	9
C.7	Brukere av håndboken	9
C.8	Definisjoner	9
C.9	Ansvar	9
D	NORMAL BRUK AV MASKINEN	10
D.1	Krav til personell som er skikket til å betjene apparatet	10
D.2	Grunnleggende krav for bruk av apparatet	10
E	I DRIFT	11
E.1	Apparatets funksjoner	11
E.2	Betjeningspanel	11
E.3	Startside	11
E.4	Hovedsymboler på berøringsskjermen	11
E.5	Apparatets hovedsykluser	12
E.6	Tilkobling av apparatet	12
E.7	Skuffeområde	12
E.7.1	Forsinket start	14
E.8	Manuell modus	15
E.8.1	Innstilling av syklus	15
E.8.2	Multifase-skuff	20
E.9	Automatisk modus	22
E.9.1	Sykluser+/Spesialsykluser	24
E.10	Programmodus	27
E.11	Hjemmeside-modus (SkyHub/SoloMio)	31
E.12	Hygienemodus	31
E.13	Innstillingsmodus	32
E.14	Hjelpemodus	36
E.15	Agenda-modus (min planlegger/kalender)	36
E.16	USB-modus	39
E.17	Grafmodus	41
E.18	SKYDUO/MATCH-MODUS (avhengig av modellen - ekstrautstyr)	41
F	RENGJØRING OG VEDLIKEHOLD AV MASKINEN	44
F.1	Vanlig vedlikehold	44
F.1.1	Opplysninger om stell	44
F.1.2	Rengjøring av apparatet	44
F.1.3	Rengjøring av innvendige deler og tilbehør	44
F.1.4	Forholdsregler ved lengre stillstand	45
F.2	Reparasjon og ekstraordinært vedlikehold	45
G	FEILSØKING	45
G.1	Tabell over feilfunksjoner	45
G.2	Problemer med tilkobling av apparatet (avhengig i programvareversjonen)	50
H	YTTERLIGERE OPPLYSNINGER	50
H.1	Ergonomiske egenskaper	50
H.1.1	Sertifisering	50
H.1.2	Generelle anbefalinger	50

A ADVARSLER OG SIKKERHETSINFORMASJON

A.1 Generell informasjon

For å garantere sikker bruk av maskinen og at du forstår håndboken riktig, må du ha god kjennskap til de typografiske uttrykkene og konvensjonene som er brukt i dokumentasjonen. Følgende symboler er brukt i håndboken for å markere og identifisere de ulike faretypene:



ADVARSEL

Fare for operatørens helse og sikkerhet.



ADVARSEL

Fare for elektrisk støt - farlig spenning.



FORSIKTIG

Fare for skade på apparatet eller produktet.



VIKTIG

Viktige instruksjoner eller opplysninger på produktet



Ekvipotensialitet



Les instruksjonene før du bruker apparatet



Beskrivelser og forklaringer

Produsent





Electrolux Professional SpA Viale Treviso 15 33170 Pordenone Italy
www.electroluxprofessional.com

- Disse apparatene er beregnet på kommersiell bruk, for eksempel på kjøkkener i restauranter, sykehus eller i kommersielle virksomheter som f.eks. bakerier, slaktere osv., men ikke til kontinuerlig masseproduksjon av mat.
- Kun spesialutdannet personell har tillatelse til å arbeide på denne maskinen.
- Dette apparatet kan brukes av barn fra og med 8 år og personer med reduserte fysiske, sensoriske eller mentale evner, eller som mangler erfaring og kunnskap, hvis de får tilsyn eller instruksjoner om bruken av apparatet på en sikker måte og forstår farene som er involvert.
 - Ikke la barn leke med apparatet.
 - Hold all emballasje og alle vaskemidler utenfor barns rekkevidde.
 - Rengjøring og brukervedlikehold må ikke utføres av barn uten tilsyn.
- Ikke oppbevar eksplosive stoffer, som f.eks. trykkbeholdere med brennbar drivgass i dette apparatet
- Merkingen på maskinen må ikke fjernes, endres eller gjøres uleselig.
- Ved kassering av maskinen må merkene ødelegges.
- Ta godt vare på denne bruksanvisningen for fremtidig referanse for forskjellige operatører

A.2 Personal protection equipment

Tabell over personlig verneutstyr (PVU) som må brukes under de forskjellige fasene i apparatets driftstid.

Fase	Verneklær	Vernefottøy	Hansker	Briller	Vernehjelm
Transport	—	●	○	—	○
Håndtering	—	●	○	—	—
Utpakking	—	●	○	—	—
Installasjon	—	●	● ¹	—	—
Normal bruk	●	●	● ²	—	—
Justeringer	○	●	—	—	—
Vanlig rengjøring	○	●	● ¹⁻³	○	—
Ekstraordinær rengjøring	○	●	● ¹⁻³	○	—
Vedlikehold	○	●	○	—	—

Fase	Verneklær	Vernefottøy	Hansker	Briller	Vernehjelm
					
Demontering	○	●	○	○	—
Kassering	○	●	○	○	—
Key:					
●	PPE REQUIRED				
○	PPE AVAILABLE OR TO BE USED IF NECESSARY				
—	PPE NOT REQUIRED				

1. Ved utføring av disse oppgavene må det brukes kuttbestandige hansker. Hvis operatører, spesialisert personell eller andre brukere ikke bruker personlig verneutstyr, kan det føre til helseskader (avhengig av modell).

2. Ved utføring av disse oppgavene beskytter hanskene mot kalde brett når de hentes ut av apparatet. Hvis operatører, spesialisert personell eller andre brukere ikke bruker personlig verneutstyr, kan det føre til kjemisk eksponering og eventuelle helseskader (avhengig av modell).

3. Ved utføring av disse oppgavene må hanskene være egnet for kontakt med anvendte kjemiske stoffer (se sikkerhetsdatabladet for de anvendte stoffene til informasjon om nødvendig PVU). Hvis operatører, spesialisert personell eller andre brukere ikke bruker personlig verneutstyr, kan det føre til kjemisk eksponering og eventuelle helseskader (avhengig av modell).

A.3 Generelt om sikkerhet



- Maskinene er utstyrt med elektriske og/eller mekaniske sikkerhetsinnretninger for å beskytte brukerne og selve maskinen.
- Det er alltid forbudt å fjerne og/eller bruke maskinen når verneinnretninger, beskyttelser og sikkerhetsinnretninger er fjernet, endret eller ødelagt.
- Ikke utfør endringer på deler som følger med apparatet.
- Noen bilder i håndboken viser maskinen, eller deler av den, uten verneinnretninger eller med verneinnretningene fjernet. Dette er gjort kun av forklaringshensyn. Ikke bruk maskinen uten verneinnretningene eller når sikkerhetsanordningene er deaktivert.
- Det er forbudt å fjerne eller endre etikettene med informasjon om sikkerhet, fare hhv. instruksjoner på maskinen, eller gjøre dem uleselige.



A.4 Generelle sikkerhetsregler

Beskyttelsesinnretninger installert på maskinen

- Verneinnretningene på maskinen er:
 - Faste verneinnretninger (f.eks. kapslinger, deksler, sidepaneler osv.), festet på maskinen og/eller rammen med skruer eller hurtigfester som kun kan tas av eller åpnes med verktøy. Derfor må ikke brukeren fjerne eller endre slike innretninger. Produsenten fraskriver seg ethvert ansvar for skader som skyldes at det ble gjort endringer på slike innretninger eller at de ikke ble brukt.
 - låsbare, bevegelige verneinnretninger (dør) for tilgang til innsiden av maskinen
 - tilgangsdører til elektrisk utstyr på maskinen bestående av hengslede paneler som kun kan åpnes med verktøy. Når maskinen er koblet til strømmettet er det forbudt å åpne døren.

Sikkerhetsmerking som skal plasseres på maskinen eller i nærheten:

Forbud	Betydning
	det er forbudt å fjerne sikkerhetsanordningene
	det er forbudt å bruke vann for å slukke branner (merket på elektriske deler)

Fare	Betydning
	Forsiktig, varm overflate
	fare for elektrisk støt (merket på elektriske deler med opplysning om spenning)

Driftsslutt

- Når maskinen skal kasseres, må den gjøres ubrukelig ved å fjerne strømledningen.

Instruksjoner om bruk og vedlikehold

- Maskinen representerer i hovedsak en risiko av mekanisk, temperaturmessig og elektrisk art. Farene er nøytralisert så godt som mulig:

- direkte, ved hjelp av adekvate konstruksjonsløsninger.
- indirekte, ved hjelp av verneinnretninger, beskyttelses- og sikkerhetsanordninger.
- Enhver unormal situasjon signaliseres på betjeningspanelets display.
- Under vedlikehold finnes det fremdeles en viss risiko som det ikke er mulig å eliminere, og som må unngås ved å bruke spesielle fremgangsmåter og forholdsregler.
- Det er forbudt å utføre kontroll, rengjøring, reparasjon og vedlikehold på deler i bevegelse. Brukerne må informeres om dette forbudet ved hjelp av tydelig og synlig merking.
- For å garantere maskinens effektivitet og korrekt funksjon må periodisk vedlikehold utføres i samsvar med instruksjonene i denne håndboken.
- Påse å utføre regelmessige kontroller for å forsikre seg om at alle sikkerhetsanordninger fungerer korrekt, og at alle elektriske ledninger er godt isolert, og eventuelt få disse erstattet hvis de er skadet.
- Spesielt vedlikeholdsarbeid skal kun utføres av spesialisert personell med alt personlig verneutstyr, passende redskap, verktøy og hjelpemidler.
- Det er alltid forbudt å fjerne og/eller bruke maskinen når verneinnretninger, beskyttelser og sikkerhetsinnretninger er fjernet, endret eller ødelagt.

Forutsett feil bruk

Feil bruk er all bruk som ikke samsvarer med instruksjonene i denne håndboken. Under bruk av maskinen er det ikke tillatt å utføre annet arbeid eller aktiviteter som betraktes som feil, og som generelt kan føre til sikkerhetsrisiko for brukerne og skader på apparatet. Feil bruk omfatter:

- manglende vedlikehold, rengjøring og regelmessig kontroll av maskinen
- strukturendringer eller endringer på funksjonslogikken
- endringer på verne- eller sikkerhetsinnretningene
- Hvis operatører, spesialisert personell eller andre brukere ikke bruker personlig verneutstyr, kan det føre til kjemisk eksponering og eventuell helseskade (avhengig av modell).
- bruk av uegnet utstyr (f.eks. bruk av verktøy eller stiger som ikke er egnet)
- oppbevaring av brennbare eller lettantennelige materialer i nærheten av maskinen, eller materialer som ikke hører med til eller ikke er vesentlige for arbeidet
- feil montering av maskinen
- det settes gjenstander eller ting inn i maskinen som ikke er egnet for hvordan maskinen skal brukes, eller som kan skade maskinen eller personer, eller forurensa miljøet
- klatring på maskinen
- at kravene til korrekt bruk av maskinen ikke blir fulgt
- annen oppførsel som fører til risikoer som ikke kan elimineres av produsenten.
Oppførselene som er beskrevet ovenfor må betraktes som forbudte!

Risikoer som gjenstår

- Maskinen representerer flere farer som ikke er fullstendig eliminert sett fra et konstruksjonssynspunkt, eller ved installasjon av passende beskyttelsesutstyr. I alle tilfeller blir brukeren opplyst om disse farene i denne håndboken, der det er angitt hvilket personlig verneutstyr som må brukes. Det er sørget for tilstrekkelige avstander under installasjonsfasene av denne maskinen for å begrense disse risikoene.

For å opprettholde disse forholdene, må områdene rundt maskinen alltid være:

- fri for hindringer (f.eks. stiger, verktøy, beholdere, esker etc.)
- rene og tørre
- godt opplyst

For fullstendig informasjon til kunden er farene som gjenstår på maskinen angitt under: Slik handling betraktes som feil og er derfor strengt forbudt.

Restrisiko	Beskrivelse av farlig situasjon
Gli eller falle	Brukeren kan gli på grunn av vannsøl eller smuss på gulvet
Brannskader/skrubbsår (f.eks. varmeelementer, kaldt brett, plater og rør i kjølekretsen)	Brukeren berører med eller uten hensikt visse innvendige komponenter i maskinen uten vernehansker
Elektrisk støt	Kontakt med elektriske deler under spenning ved vedlikehold som utføres mens el-panelet er under spenning
Fall	Brukeren utfører arbeidet på maskinen uten å bruke egnede systemer for å nå de øvre delene (f.eks. stiger, eller klatrer på den)
Lasten tipper	Under transport av maskinen eller emballasjen med maskinen ved hjelp av løfteutstyr eller tilbehør som ikke er egnet, eller hvis lasten er ubalansert
Kjemisk (kjølegass)	Inhalering av kjølegass. Vi henviser til etikettene på apparatet
Øye- og hudskader	Eksposering for UV-stråler for apparater med bakteriedrepende lampe, ved feil på dørens lukkemekanisme.

Normal bruk av maskinen

- Hvis apparatet er utstyrt med en UV-lampe, IKKE se direkte inn i lyskilden.
- Ved vesentlige feilfunksjoner (f. eks. kortslutninger, ledninger som løsner fra rekkeklemmen, motorhavari, slitasje på strømledningenes beskyttelseshylser osv.) må brukeren umiddelbart slå av maskinen.

A.5 Sette inn og ta ut produkter

- Dekk til eller pakk inn matvarene før du legger dem inn i apparatet.
- Bruk kjøkkenhansker når du legger inn og tar ut matvarer.
- Når det gjelder maksimal belastning for hvert apparat og per hylle, vennligst følg tabellen under:

Modeller	Apparatets maksimalbelastning (kg)	Maksimal belastning pr. hylle (kg)
SKCH30 (30 kg)	30	40 (88.18 lb)
SKCH50 (50 kg)	50	40 (88.18 lb)
SKCH70 (70 kg)	100	40 (88.18 lb)
SKCH100 (100 kg)	100	Se spesifikasjoner for vognen ¹
SKCH150 (150 kg)	150	Se spesifikasjoner for vognen ¹
SKCH200 (200 kg)	200	Se spesifikasjoner for vognen ¹

1. Vognen er ekstra tilbehør. Se relevante spesifikasjoner.

A.6 Rengjøring og vedlikehold av maskinen

- Før enhver form for rengjøring eller vedlikehold, må apparatet frakobles strømmettet. For nærmere opplysninger se avsnittet om elektrisk tilkobling i installasjonshåndboken.
- Berør aldri apparatet med våte hender og/eller med bare føtter.
- Du må ikke ta av sikkerhetsanordningene.
- Bruk en stige sammen med en medhjelper ved inngrep på apparater som er tilgjengelige ovenfra.
- Bruk passende personlig verneutstyr.
- Vedlikehold, kontroll, og ettersyn av maskinen må kun utføres av spesialisert personell eller kundeservice, med egnet personlig verneutstyr, verktøy og hjelpemidler.
- Arbeid på elektrisk utstyr må kun utføres av spesialisert personell eller kundeservice.
- Før enhver form for vedlikehold, må maskinen settes i sikkerhetstilstand.
- Overhold forskriftene om hvem som må ta seg av de forskjellige inngrepene for vanlig og spesielt vedlikehold. Dersom advarslene ikke følges, kan det føre til risiko for personalet.

Vanlig vedlikehold

- Koble apparatet fra strømmettet før rengjøring.
For nærmere opplysninger se avsnittet om elektrisk tilkobling i installasjonshåndboken.
- Ikke rengjør maskinen med vannstråler eller damprengjøringsapparater.

Rengjøre apparatet og tilbehøret

- Vær nøye ved valg og bruk av rengjøringsprodukter for å opprettholde apparatets ytelse og sikkerhet.
- Før apparatet tas i bruk, rengjør alle innvendige deler og tilbehøret med lunkent vann og en nøytral såpe eller produkter med en biologisk nedbrytbarhet på over 90 % (for å redusere forurensningen i omgivelsene), og skyll og tørk deretter nøye. Der det er mulig kan gjenstandene vaskes i oppvaskmaskin.
- Under rengjøringen av apparatet må det ikke benyttes vaskemidler som inneholder klor, løsemiddelbaserte rengjøringsmidler (av typen trikloretylen osv.), skurepulver eller -midler, stålull eller svamper som kan skade overflatene. Unngå bruk av organiske løsemidler og eteriske oljer. Disse stoffene kan skade elementene i syntetisk materiale på apparatet.
- Bruk aldri klorholdige produkter (natriumhypokloritt, salpetersyre eller saltsyre osv.) selv i fortynnet form til rengjøring av gulvet under apparatet.
- Vær spesielt forsiktig når du håndterer kjernetermometeret. Det er en spiss gjenstand som derfor må håndteres forsiktig, også under rengjøring.

Forebyggende vedlikehold

- For å garantere utstyrets sikkerhet og ytelse anbefales det å la autoriserte ingeniører fra Electrolux Professional utføre service hver 12. måned i henhold til Electrolux Professionals servicehåndbøker. Kontakt det lokale Electrolux Professional-servicesenteret for ytterligere opplysninger.

Reparasjon og ekstraordinært vedlikehold

- Reparasjon og ekstraordinært vedlikehold må utføres av spesialisert, autorisert personell. Produsenten frasier seg ethvert ansvar for feilfunksjoner eller skader som skyldes inngrep utført av en tekniker som ikke er autorisert av produsenten, og garantien til den opprinnelige produsenten forfaller.

Deler og tilbehør

- Bruk kun originalt tilbehør og/eller originale reservedeler. Dersom du ikke bruker originalt tilbehør og/eller originale reservedeler, vil garantien til den opprinnelige produsenten forfalle. Dette kan også føre til at maskinen ikke lenger oppfyller sikkerhetskravene.

Vedlikeholdsintervaller

- Intervallene for inspeksjon og vedlikehold avhenger av maskinens faktiske driftsforhold og omgivelsesforhold (støv, fuktighet etc.). Derfor kan det ikke gis faste tidsintervaller. Men uansett anbefales det å få utført grundig og regelmessig vedlikehold for å redusere maskinens stillstand til et minimum.
- Det anbefales å utføre kontrollene i de intervallene som er angitt i følgende tabell:

Vedlikehold, inspeksjoner, kontroller og rengjøring	Intervaller	Ansvar
Vanlig rengjøring <ul style="list-style-type: none"> • generell rengjøring av maskinen og området rundt 	Daglig	Operatør
Mekaniske beskyttelser <ul style="list-style-type: none"> • kontrollere tilstanden, om noe er deformert, løsnet eller fjernet 	Hver 6. måned	Service
BETJENINGSPANELET <ul style="list-style-type: none"> • Kontroll av mekaniske deler, at de ikke er defekte eller deformerte, stramming av skruer: kontrollere om tekster, klebemerker og symboler er i god stand og leselige, og eventuelt skifte dem ut 	Årlig	Service
Maskinens struktur <ul style="list-style-type: none"> • strammingen på de viktigste boltene (skruer, festesystemer, etc.) på maskinen 	Årlig	Service
Sikkerhetssymboler <ul style="list-style-type: none"> • kontroller om sikkerhetsmerkingen er leselig og i god stand. 	Årlig	Service
Elektrisk betjeningspanel <ul style="list-style-type: none"> • kontroller tilstanden på elektriske komponenter installert inne i det elektriske betjeningspanelet. Kontroller ledningene mellom el-panelet og maskinkomponentene. 	Årlig	Service
Strømledning <ul style="list-style-type: none"> • Kontroller strømledningen (eventuelt skifte den ut). 	Årlig	Service
Generelt ettersyn av maskinen <ul style="list-style-type: none"> • Kontroller alle komponenter, elektrisk utstyr, korrosjon, rør. 	Hvert 10. år ¹	Service

1. Maskinen er utformet og konstruert til å vare i ca. 10 år. Etter den tidsperioden (fra igangsetting av maskinen) må det utføres et generelt ettersyn av maskinen.

- Det anbefales også å tegne en kontrakt for forebyggende og programmert vedlikehold med kundeservice.

B GARANTIVILKÅR OG -UNNTAK

Hvis garantidekning er inkludert i kjøpet av dette produktet, gis det garanti i tråd med lokale bestemmelser og på den betingelsen at produktet installeres og brukes til de tiltenkte formålene, og som beskrevet i den tilhørende utstyrsdokumentasjonen.

Garantien gjelder der kunden kun har brukt originale reservedeler og har utført vedlikehold i henhold til Electrolux Professionals bruker- og vedlikeholdsdokumentasjon som er tilgjengelig på papir eller i elektronisk format.

Electrolux Professional anbefaler på det sterkeste å bruke rengjørings-, skylle- og avkalkningsmidler godkjent av Electrolux Professional for å oppnå optimale resultater og opprettholde produkteffektivitet over tid.

Garantien fra Electrolux Professional dekker ikke:

- utgifter til servicereiser for å levere og plukke opp produktet,
- installasjon,
- opplæring om bruk/betjening,
- utskifting (og/eller forsyning) av slidedeler med mindre det skyldes defekter i materialer eller utførelse som rapporteres innen en (1) uke etter at feilen ble oppdaget,
- korrigerende av utvendig ledningsnett,
- korrigerende av uautoriserte reparasjoner samt eventuelle skader, feil og feilfunksjoner som skyldes og/eller er et resultat av:
 - utilstrekkelig og/eller unormal kapasitet på de elektriske systemene (strømstyrke/spenning/frekvens, inkludert strømtopper og/eller strømbrudd),
 - utilstrekkelig eller avbrutt vanntilførsel, damp, luft, gass (inkludert urenheter og/eller annet som ikke er i samsvar med de tekniske kravene til hvert enkelt apparatet),

- VVS-deler, komponenter eller rengjøringsprodukter som ikke er godkjent av produsenten,
- kundens uaktsomhet, misbruk, feilbruk og/eller ikke-samsvar med bruks- og vedlikeholdsinstruksjonene i den tilhørende utstyrsdokumentasjonen,
- feilaktig eller mangelfull/t: installasjon, reparasjon, vedlikehold (inkludert tukling, modifikasjoner og reparasjoner utført av ikke-autoriserte tredjeparter) og modifikasjoner på sikkerhetssystemene,
- Bruk av ikke-originale komponenter (f.eks.: forbruksdeler, slidedeler eller reservedeler).
- Miljøforhold som forårsaker termisk (f. eks. overoppheting/frysing) eller kjemisk stress (f. eks. korrosjon/oksidering),
- fremmedlegemer plassert i- eller koblet til- produktet,
- ulykker eller force majeure,
- transport og håndtering, inkludert riper, bulker, hakk og eller andre skader på produktets finish, med mindre disse skadene skyldes defekter i materialer eller utførelse og rapporteres innen en (1) uke etter levering med mindre annet er avtalt,
- produkt med originale serienumre som er blitt fjernet, endret eller som ikke lett kan fastslås,
- utskifting av lyspærer, filtre eller andre forbruksdeler,
- tilbehør eller programvare som ikke er godkjent eller spesifisert av Electrolux Professional.

Garantien fra Electrolux Professional vil bortfalle og produsenten vil ikke ha noe ansvar for produktet hvis det gjøres endringer på produktet eller på tilhørende maskinvare/programvare/programmering.

Garantien omfatter ikke planlagte vedlikeholdsoppgaver (inkludert nødvendige reservedeler) eller forsyning av rengjøringsmidler med mindre det er dekket spesielt i en lokal avtale, og underlagt lokale vilkår og betingelser.

Kontroller listen over autoriserte kundeserviceavdelinger på Electrolux Professionals nettside.

C GENERELL INFORMASJON



ADVARSEL

Se "ADVARSLER OG SIKKERHETSINFORMASJON".

C.1 Innledning

Denne håndboken inneholder opplysninger om flere apparater. Produktbildene i denne håndboken er bare eksempler.

Tegningene og skjemaene i håndboken er ikke i skala. De supplerer den skriftlige informasjonen, men er ikke ment som en detaljert presentasjon av det apparatet som beskrives.

På apparatets installasjonsskjemaer er nummerv verdiene angitt i millimeter og /eller tommer.

C.2 Bruksområder og begrensninger

Dette apparatet er produsert for nedkjøling og/eller frysing, konservering av matvarer (det senker temperaturen på tilberedte matvarer raskt for å beholde utgangskvaliteten og garanterer at de opprettholdes i perfekt tilstand i flere dager) samt til oppvarming av matvarer.

All annen bruk må ansees som misbruk.



FORSIKTIG

Maskinen egner seg ikke til installasjon utendørs eller på steder som er utsatt for vær og vind (regn, direkte sollys etc.).



MERK!

Produsenten fraskriver seg ethvert ansvar for skader som skyldes feil bruk av produktet.

C.3 Utprøving

Våre apparater er utformet og optimert på grunnlag av laboratorietester for å oppnå høy ytelse og effektivitet.

Apparatet leveres klart til bruk.

At apparatet har bestått testene (synlig utprøving - elektrisk utprøving - funksjonsutprøving) garanteres og sertifiseres i de spesielle vedleggene.

C.4 Apparatidentifikasjon

Denne håndboken omhandler flere lengderetning modeller. For ytterligere detaljer angående din modell, se "Tekniske data".

C.5 Opphavsrett

Denne håndboken er kun beregnet på brukeren, og må kun overleveres til tredjeparter med tillatelse fra Electrolux Professional-selskapet.

C.6 Oppbevare håndboken

Håndboken må oppbevares nøye hele apparatets levetid, til det vrakes. Håndboken må følge apparatet i tilfelle overføring, salg, utleie, utlån eller leasing.

C.7 Brukere av håndboken

Denne håndboken er beregnet for:

- apparatbrukernes arbeidsgiver og lederen på arbeidsstedet,
- brukerne som er kvalifisert for normal bruk av apparatet,
- spesialisert personell - kundeservice (se servicehåndboken).

C.8 Definisjoner

Nedenfor finner du en liste over definisjonene på de viktigste begrepene som forekommer i håndboken. Det anbefales å lese håndboken nøye før bruk.

Operatør	montering, justering, bruk, vedlikehold, rengjøring, reparasjon og transport av apparatet.
Produsent	Electrolux Professional SpA eller andre servicesentre som er autorisert av Electrolux Professional SpA.
Brukerne som er kvalifisert for normal bruk av apparatet,	Bruker som er informert og opplært angående oppgavene som skal utføres og om risikoen som er tilknyttet vanlig bruk av apparatet.
kundeservice eller spesialisert personell	Bruker som er opplært/utdannet av produsenten og som, basert på sin profesjonelle utdanning, erfaring, spesialopplæring, kjennskap til sikkerhetsforskriftene, er i stand til å vurdere hvilke inngrep som må utføres på apparatet og kjenner til eventuelle risikoer og hvordan de kan unngås. Hans/hennes fagområder dekker mekanikk, elektroteknikk og elektronikk osv.
Fare	Kilde til mulig personskade eller helsefare.
Farlig situasjon	Alle situasjoner hvor en bruker utsettes for en eller flere risikoer.
Risiko	en kombinasjon av mulighet eller risiko for personskade eller helsefare i en farlig situasjon.
Beskyttelser	sikkerhetstiltak som består i bruk av spesielt teknisk utstyr (verneinnretninger og sikkerhetsanordninger) for å beskytte brukerne mot farer.
Verneinnretning	et apparatelement som brukes spesielt til beskyttelse ved hjelp av en fysisk barriere.
Sikkerhetsanordning	en enhet (ikke en verneinnretning) som eliminerer eller reduserer risikoen, og som kan brukes alene eller sammen med en verneinnretning.
Kunde	Personen som har kjøpt apparatet og/eller som bestyrer og bruker den (f. eks. selskap, entreprenør, firma).
Elektrisk støt	en ukontrollert utladning av elektrisk strøm på den menneskelige kroppen.

C.9 Ansvar

Produsenten fraskriver seg ethvert ansvar for skader og feilfunksjoner som er forårsaket av:

- at instruksjonene i denne håndboken ikke er overholdt
- at reparasjoner ikke er utført korrekt og at det ved utskifting er det brukt reservedeler som er forskjellige fra de som er spesifisert i reservedelskatalogen (montering og bruk av reservedeler og utstyr som ikke er originale kan ha negative innvirkninger på apparatets funksjon og gjøre at garantien til den opprinnelige produsenten forfaller)
- arbeid som kun skal utføres av spesialisert personell
- ikke-autoriserte endringer eller operasjoner
- manglende, dårlig eller utilstrekkelig vedlikehold
- uriktig bruk av apparatet,
- uventede ekstraordinære hendelser
- bruk av apparatet av ikke-instruert og/eller uopplært personell,

- at det ikke er blitt tatt hensyn til gjeldende bestemmelser i det landet der maskinen brukes med hensyn til sikkerhet, hygiene og helse på arbeidsstedet.

Produsenten fraskriver seg ethvert ansvar for skader forårsaket av tilfeldige ombygginger og endringer utført av brukeren eller kunden.

Ansvarer med å identifisere og velge type og kategori av passende personlig verneutstyr som brukerne må anvende

ifølge gjeldende forskrifter i landet der maskinen brukes, faller på arbeidsgiveren, ansvarlig person på arbeidsstedet eller teknikeren som får ansvaret for service.

Produsenten fraskriver seg ethvert ansvar for eventuelle feil i håndboken, om de skyldes trykkfeil eller oversettelsesfeil.

Eventuelle vedlegg til monterings-, bruks- og vedlikeholdsveiledningen som produsenten sender til kunden må oppbevares sammen med håndboken som vedlegget er en del av.

D NORMAL BRUK AV MASKINEN

D.1 Krav til personell som er skikket til å betjene apparatet

Kunden må sørge for at personalet som skal bruke apparatet har fått korrekt opplæring og er skikket til oppgaven.

Operatøren må:

- leser og forstår håndboken,
- mottar adekvat opplæring og instruksjoner om arbeidsoppgavene, slik at de kan utføre disse på en sikker måte,
- mottar spesiell opplæring for korrekt bruk av apparatet.



VIKTIG

Kunden må forvise seg om at personalet hans/hennes har forstått instruksjonene de har fått, og særlig instruksjonene angående arbeidshygiene og sikker bruk av apparatet.

D.2 Grunnleggende krav for bruk av apparatet

- Kjennskap til teknologien og spesiell erfaring i bruk av apparatet.
- Grunnleggende generell utdanning og teknisk kunnskap på et nivå som gjør ham/henne i stand til å lese og forstå innholdet i håndboken, inkludert riktig tolkning av tegninger, skilt og piktogrammer.
- Tilstrekkelige tekniske kunnskaper for å kunne utføre sine oppgaver på en sikker måte, slik de er beskrevet i håndboken.
- Kunnskaper om regelverket angående arbeidshygiene og sikkerhet.



ADVARSEL

Se "ADVARSLER OG SIKKERHETSINFORMASJON".

E.1 Apparatets funksjoner

Apparatet kan brukes til nedkjøling, frysing og oppbevaring av mat.

Det senker temperaturen på tilberedt mat raskt, opprettholder kvaliteten på matvarene og garanterer kvaliteten i flere dager.

E.2 Betjeningspanel

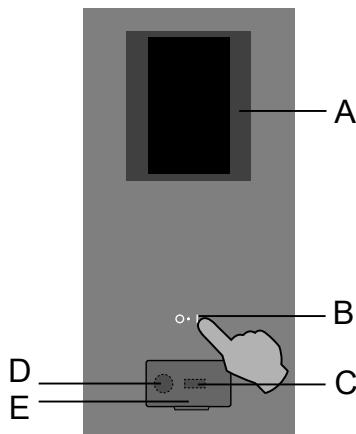

- A. Display-berørings skjerm
- B. PÅ/AV-knapp
- C. USB-nøkkel inn/ut
- D. Tilkobling for tilbehør / Gjenoppretting av data
- E. Klaff som kan åpnes

E.3 Startside

Når apparatet slås på, tennes displayet, laster opp programvaren og etter en stund vises startside i MANUELL modus som standard.

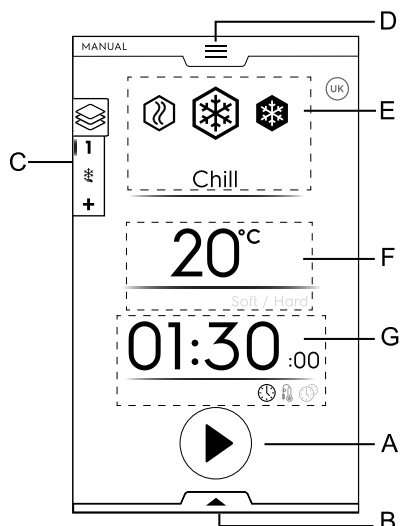

- A. Startknapp
- B. Verktøyskuff (nedre skuff)
- C. Multifase-skuff
- D. Hovedmeny-skuff (øvre skuff)
- E. Hovedsykluser
- F. Temperatur i ovnsrom
- G. Tid/mattermometer/multitimer-område

E.4 Hovedsymboler på berørings skjermen

Temperaturområde

20°C Nåværende temperatur

Tid/mattermometer/multitimer-område

01:30 Nedkjølingstid



Indikatorsymbol for tid



Indikatorsymbol for sensor



Symbol for beregnet gjenværende tid



Indikatorsymbol for multitimer

Område for multifase-skuff



Symbol for multifase-skuff

Matvarene kan kjøles ned, fryses eller tilberedes i forskjellige faser.

Apparatet aktiverer programmer som består av flere etterfølgende faser.

Informasjonssymboler



Viftehastighet

(kun tilgjengelig på 6GN 1/1 – 10GN 1/1 – 10GN 2/1-modeller)

Trykk på symbolet for å stille inn hastigheten på viften i ovnsrommet.



Varselsymbol for dør åpen

Symbolet vises når døren er åpen eller ikke riktig lukket



Indikatorsymbol for kompressor i funksjon

Symbolet vises når kompressoren begynner å fungere med pulser.

Det vises på displayet så lenge kompressoren er i funksjon.

Trykk på symbolet for å åpne hurtigmenyen med informasjon.



Indikatorsymbol for aktivert avrimingsyklus

Symbolet vises når avriming pågår.

Symbolet vises på displayet så lenge avrimingen pågår.

Trykk på symbolet for å åpne hurtigmenyen med informasjon.







Hold inne symbolet i noen få sekunder for å hoppe over avrimingen.

(kun hvis symbolet på skjermseparatoren er hvitt)

Kommandoer på berørings skjermen



Bekreft og lagre valget

-  Velg bort valget eller lukk et hurtigvindu
-  Gå tilbake til forrige meny
-  Startsymbol
-  Stoppsymbol
(hold knappen inne i noen sekunder)
-  Bla gjennom sidene (vannrett blaing) eller øke/reducere en verdi
-  Bla gjennom sidene (loddrett blaing)

Varselsymboler

-  Indikatorsymbol for alarm

Et hurtigvindu vises automatisk på displayet for å vise den pågående alarmen.

Symbolet er synlig på displayet inntil problemet er løst.

-  Advarsler

Et hurtigvindu vises automatisk på displayet for å vise den pågående advarselen.

-  Informasjon

Informasjonsmeldinger viser om noe er feil, om en prosedyre er fullført eller må gjentas osv.

E.5 Apparatets hovedsykluser

-  Nedkjølingssyklus
(temperaturområde: +10 °C; -41 °C)¹

Husk at næringsmidler som utsettes for en positiv kjølesyklus må spises i løpet av få dager. Der er mulig å velge mellom to forhåndsinnstilte temperaturer i hurtigvinduet for temperatur.

- “Myk”: anbefales for grønnsaker og matvarer som ikke er spesielt tykke.
Standardverdiene for “myk” nedkjøling er 0 °C og 1:30 minutter. Hvis justeringen endres, endres også verdiene.
- “Hard”: anbefales for større matvarer.
Standardverdiene for “hard” nedkjøling er -20 °C og 1:30 minutter. Hvis justeringen endres, endres også verdiene.

1. Avhengig av modell

-  Frysesyklus¹
(temperaturområde: +10 °C; -41 °C)

Nedfrosne produkter kan oppbevares over lengre tid (uker, måneder).

Hurtig innfrysing består i å nå en negativ temperatur (-18 °C / -0,4 °F) midt i produktet på kortest mulig tid.

Standardverdiene for frysing er -41 °C og 4:00 h:m. Hvis justeringen endres, endres også verdiene.

Dette gjør at vevet ikke skades når produktet tines, og maten beholder sitt opprinnelige utseende samt næringsegenskaper. Med denne syklusen er næringsmidlenes temperatur mellom -20 °C (-4 °F) og -18 °C (-0,4 °F) etter nedfrysing.

1. Tilgjengelig avhengig av modellen.

-  Svak varme
(temperaturområde: +40 °C; -18 °C)

Med svak varme kan du varme opp matvarer for begrensede tilberedningsfunksjoner til inntil +40 °C (heving, tining).

Hvis du velger svak varmesyklus eller under en multifasesyklus med blandede faser (nedkjøling-frysing-svak varmet), deaktiveres normer automatisk.





Hvis den siste fasen er svak varme, er det ingen automatisk holdefase.

E.6 Tilkobling av apparatet

Hvis apparatet er eksternt koblet til skyen viser displayet forskjellige ikoner som indikerer tilkoblingsstatusen.



Symboler for tilkoblingsstatus

-  Apparatet er koblet til skyen via Wifi. Wifi-signalet er **bra**.
-  Apparatet er koblet til skyen via Wifi. Wifi-signalet er **middels**.
-  Apparatet er koblet til skyen via Wifi. Wifi-signalet er **dårlig**.
-  Apparatet er koblet til skyen via Ethernet.

For tilkoblingsproblemer, se avsnittet G.2 *Problemer med tilkobling av apparatet (avhengig i programversjonen)*.

E.7 Skuffeområde

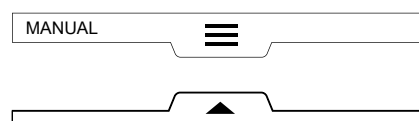

Skuffene er en utvidelse som befinner seg inne i flere menyområder og inneholder valgmuligheter og funksjoner.

Skuffenes sammensetning avhenger av innstillingsparametrene (se kapittel E.13 *Innstillingsmodus*).

• ØVRE SKUFF

Gjør det mulig å navigere inn i hovedmenyen.

- Åpne den øvre skuffen:

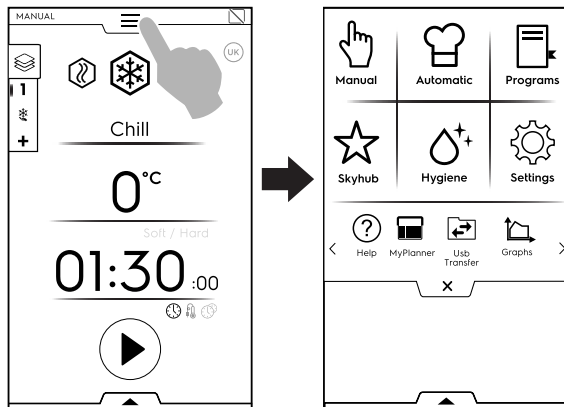

- Bla gjennom sidene:

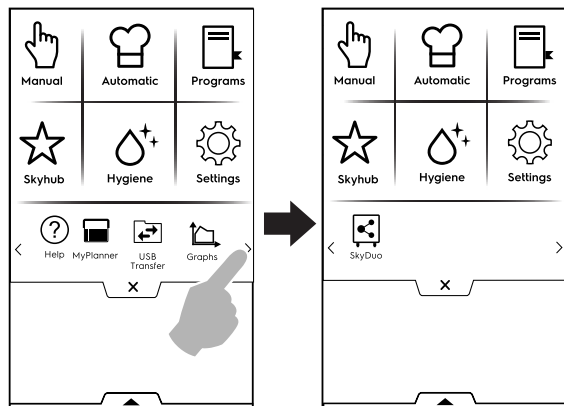

Trykk på ønsket symbol i hovedmenyen for å komme til de ulike modusene.

- Lukke den øvre skuffen:

Trykk på **X** for å lukke den.

Hovedmenyen i øvre skuff



Manuell modus

I "manuell" modus kan du brukertilpasse syklusene ved å velge mellom syklusene svak varme – nedkjøling – frysing, innstilling av tid og temperatur.

(Se kapittel E.8 *Manuell modus*)



Automatisk modus

I "automatisk" modus blir du automatisk veiledet av blåsekjøleren om den beste syklusen for ønsket matvare. Du må kun stille inn noen få enkle funksjoner.

(Se kapittel E.9 *Automatisk modus*)



Programmodus

I "program" modus kan du hente opp programmer eller oppskrifter som allerede er lagret samt opprette og lagre nye.

(Se kapittel E.10 *Programmodus*)



Hjemmeside-modus (SkyHub/SoloMio)

I "hjemmeside"-modus kan du brukertilpasse displaymenyen alt etter behov.

(Se kapittel E.11 *Hjemmeside-modus (SkyHub/SoloMio)*)



Hygienemodus

I "hygiene" modus kan du rengjøre apparatet innvendig automatisk og velge det mest egnede programmet.

(Se kapittel E.12 *Hygienemodus*)



Innstillingsmodus

I "innstillings" modus kan du brukertilpasse apparatets funksjoner for bedre bruk.

Du kan aktivere eller deaktivere de forskjellige miljøene og modifisere alternativene.

(Se kapittel E.13 *Innstillingsmodus*)

< Rullefelt >



Hjelp

Denne funksjonen inneholder QR-koder for å vise brukerhåndboken på mobilen, nettbrettet eller PC-en.

(Se kapittel E.14 *Hjelpemodus*)



Agenda (min planlegger/kalender)

Med denne funksjonen kan du planlegge apparataktiviteter, nedkjøling — frysing — varme sykluser, hygieneprogrammer eller stille inn påminnelser, alt etter tidsplanen din.

(Se kapittel E.15 *Agenda-modus (min planlegger/kalender)*)



USB-overføring

I "USB"-modus kan du laste opp/ned, fra eller til apparatet, programmer eller andre data med USB-pennen.

(Se kapittel E.16 *USB-modus*)



Grafer

"Graf"-modus gjør det mulig å vise den grafiske oppretningen til avkjølingssykluser, både manuelle, programmerte og automatiske.

(Se kapittel E.17 *Grafmodus*)



SkyDuo (Match)



MERK!

Kun tilgjengelig som ekstrautstyr på spesifikke modeller sammen med egnet tilbehør.

Denne funksjonen kan aktiveres på etterspørsel og den fungerer sammen med tilkoblingsenheter installert av spesialisert personell.

Den gjør det mulig å koble ovnen til en blåsekjøler.

(Se kapittel E.18 *SKYDUO/MATCH-MODUS (avhengig av modellen - ekstrautstyr)*)

• NEDRE SKUFF

Den gir tilgang til noen alternativer og spesialfunksjoner.

– Åpne den nedre skuffen:

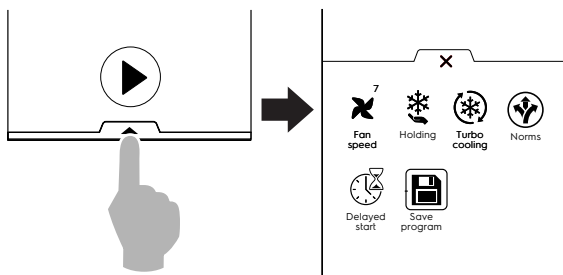

– Lukke den nedre skuffen:
Trykk på X for å lukke den.

Funksjoner i nedre skuff – Verktøy

Viftehastighet

(kun tilgjengelig på 6GN 1/1 – 10GN 1/1 – 10GN 2/1-modeller)

Trykk på symbolet for å stille inn hastigheten på viften i rommet.



MERK!

20GN 1/1 - 2/1- og 2x20 1/1-modeller bytter til enkelt hulromviftemodus, kun under visse betingelser og etter spesifikke funksjoner, for bedre energieffektivitet.



Holdesyklus

Holdesyklusen holder matvarene ved en valgt temperatur slik at de ikke forringes over tid.

Det er mulig å velge mellom en positiv holdesyklus (3 °C) og en negativ holdesyklus (-22 °C).

Den starter automatisk når kjøle- eller frysesyklusene er fullført.

Holdesyklusen fortsetter kontinuerlig til den stoppes med programmet.



Turbo-kjølesyklus

Apparatet fungerer kontinuerlig på ønsket temperatur; perfekt for kontinuerlig produksjon.



Forsinket start

Med dette alternativet er det mulig å forsinke starten av en syklus til et mer passende tidspunkt.

(se avsnitt E.7.1 *Forsinket start*)



Lagre program

Med denne funksjonen kan du lagre og oppbevare tilpassede sykluser i programmodus.

(Se avsnitt *Hvordan du oppretter og lagrer et program* i kapittel E.10 *Programmodus*)



Normer (referansestandarder)

Maskinen kan innstilles for å arbeide i henhold til 4 forskjellige standarder:

- NF (fransk)
- UK (engelsk)
- NFS
- CUSTOM (fastsatt av brukeren)



MERK!

Tidsbegrensningene og korrekt temperatur ved sykluslutt som er fastsatt av NF- og UK-standardene er faste og kan ikke endres av brukeren. Kun CUSTOM-standarden kan konfigureres.

Hvis du for eksempel bruker innstillingen NF, vil en positiv nedkjølingssyklus med kjernetermometer avsluttes korrekt dersom en temperatur på 10 °C oppnås innen 110 minutter. Nedkjølingen er dermed avsluttet og maskinen går automatisk over til positiv opprettholdelse.

SKÅNSOM/HARD NEDKJØLING

Retningslinjer	Starttemperatur for nedkjøling	Sluttemperatur for nedkjøling	Kjøletid
NF	+63°C (145,4 °F)	+10°C (50 °F)	110 minutter
UK	+70°C (158 °F)	+3°C (37,4 °F)	90 minutter
NFS	+135°F (+57 °C)	+40°F (+4 °C)	240 minutter
CUSTOM	CbSt°C	CCEt°C	CCti minutter

FRYSING

Retningslinjer	Starttemperatur for frysing	Sluttemperatur for frysing	Varighet for frysing
NF	+63°C (145,4 °F)	-18°C (64,4 °F)	270 minutter
UK	+70°C (158 °F)	-18°C (-0,4 °F)	240 minutter
NFS	+57°C (135 °F)	-18°C (-0,4 °F)	360 minutter
CUSTOM	CbSt°C	CFEt°C	CFti minutter

Hvis "kjøle-/frysetid" er høyere enn "kjøle-/frysevarighet" ved endt syklus, vil det genereres en "overtidsalarm" som lagres i HACCP-alarmene.

Displayet viser resultatene av den forskriftsmessige kontrollen ved endt syklus med en hake eller et kryss ved siden av retningslinje-symbolet.

E.7.1 Forsinket start

Forsinket start er kun synlig i den nedre skuffen dersom den er aktivert fra innstillingsmodus (se kapittel E.13 *Innstillingsmodus* (Settings ⇒ Manual ⇒ Utilities ⇒ Delayed start) (Innstillinger ⇒ Manuell ⇒ Hjelpfunksjoner ⇒ Forsinket start)).

1. Åpne den nedre skuffen og trykk på symbolet for Forsinket start.

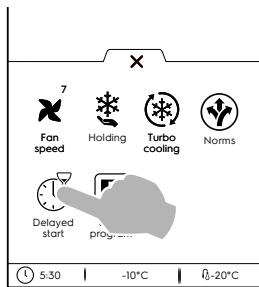

2. Still inn Forsinket start på talltastaturet, og start syklusen.

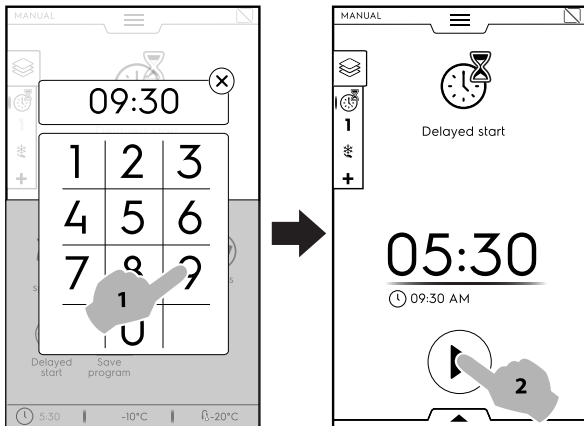

3. Displayet viser nedtellingen av den gjenværende tiden til syklusstart.

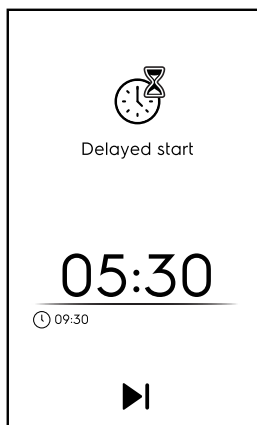

4. Hvis du vil at apparatet skal utføre forberedelsesfasen for den forsinkede syklusen, se kapittelet E.13 *Innstillingsmodus* (Manuell ⇒ Generelt, ⇒) og aktiver funksjonen "Delayed start precooling" (forkjøling for forsinket start) (/).

I dette tilfellet ber apparatet deg om å utføre forberedelsesfasen (forkjøling/forvarming) for syklusen på det innstilte klokkeslettet.

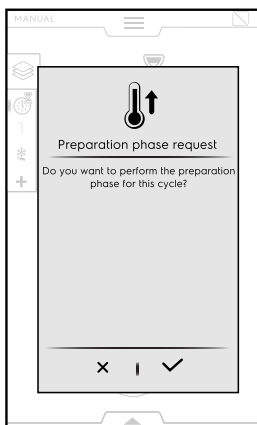

Trykk på ✓ for å utføre forberedelsesfasen eller trykk på X for å deaktivere den.

Apparatet begynner nedtellingen. Displayet viser symbolet for forsinket start, gjenværende tid og den innstilte starttiden.

Det er fremdeles mulig å hoppe over forsinkelsen og starte syklusen umiddelbart. I dette tilfellet starter apparatet forberedelsesfasen.

▶ Hoppe over forsinket start

E.8 Manuell modus

E.8.1 Innstilling av syklus

1. Trykk på PÅ/AV-knappen for å slå apparatet på.

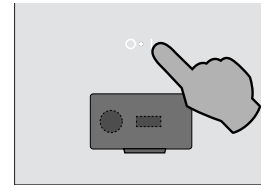

Displayet tennes og viser som standard hovedskjerm bildet for MANUELL modus.

2. Velg en syklus (for eksempel nedkjølingssyklus).



3. Hvis standardparametrene er egnet for matvarer, trykk på knappen ▶ for å starte syklusen. Hvis det skulle bli nødvendig å stoppe syklusen, hold inne knappen ■.
4. Forhåndskjøling (eller forhåndsvarming) begynner.



MERK!

Denne fasen kan aktiveres eller deaktiveres i kapittel E.13 *Innstillingsmodus* (Manuell ⇒ Generelt, ⇒ Forhåndskjøling).

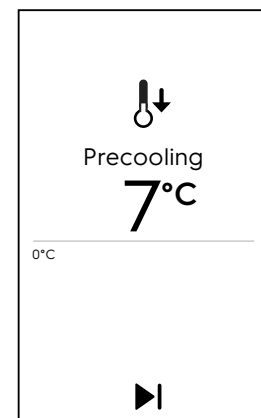

Funksjonene forhåndskjøling og forhåndsvarming klargjør temperaturen før den valgte syklusen begynner.

▶ Hopp over forhåndskjøling/forhåndsvarming

Hopp over klargjøringen og gå rett til hovedsyklusen.

5. Etter endt forhåndskjøling/forhåndsvarming:
 - a. Sett matvaren inn i apparatet og lukk døren for å starte syklusen (TIDSSYKLUS).
 - b. Sett matvaren inn i apparatet, mattermometeret i produktet og lukk døren for å starte syklusen (SYKLUS MED TERMOMETER).

Ved endt syklus aktiveres et lydsignal og det åpnes et hurtigvindu som viser følgende melding:



⚡ Energiforbruk i kWh

🕒 Tidsvarighet i timer : minutter : sekunder

✓ Anvendt referansestandard (for eksempel UK)
Kontrollen med standarden var vellykket

⊗ Anvendt referansestandard (for eksempel UK)
Kontrollen med standarden var ikke vellykket

Trykk på **X** for å lukke hurtigvinduet.

6. Apparatet fortsetter å vente.
(kun dersom syklusen har en holddefase)

Gå frem som følger hvis det skulle bli nødvendig å endre noen standardparametre i syklusen:

- **Endre eller deaktivere referansestandarder (normer)**
Hvis en referansestandard endres, endres også tids- og temperaturverdiene.

Gå frem som følger for å bytte referansestandard:

- Åpne den nedre skuffen.
- Velg symbolet Normer og velg ønsket referansestandard med pilene.

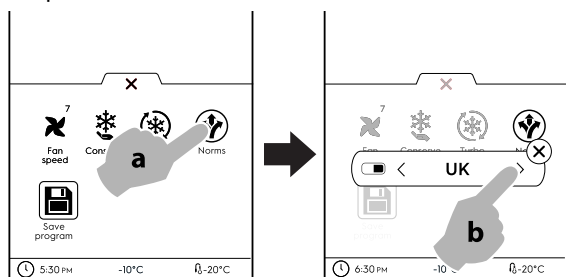

- Trykk på **X** for å bekrefte og lukk hurtigvinduet.

Du kan deaktivere normer på to måter:

- a. Fra den nedre skuffen

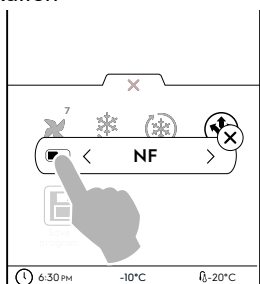

- b. fra innstillingsmodus (se kapittel E.13 *Innstillingsmodus*).

- **Endre/stille inn TEMPERATUR**

- Trykk på raden med temperaturverdien; velg ønsket temperatur på nummertastaturet og velg mellom alternativene “myk” eller “hard”.

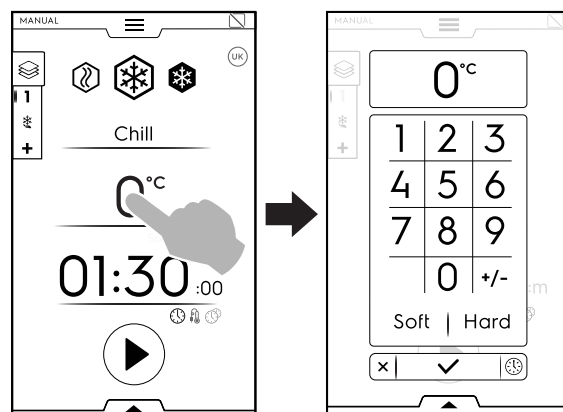

- a. “Mykt” alternativ

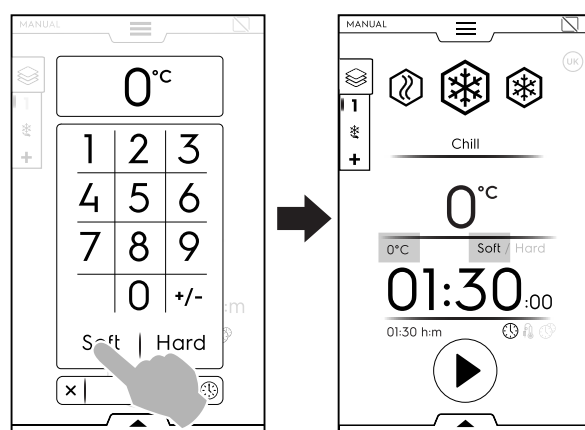

- b. “Hardt” alternativ

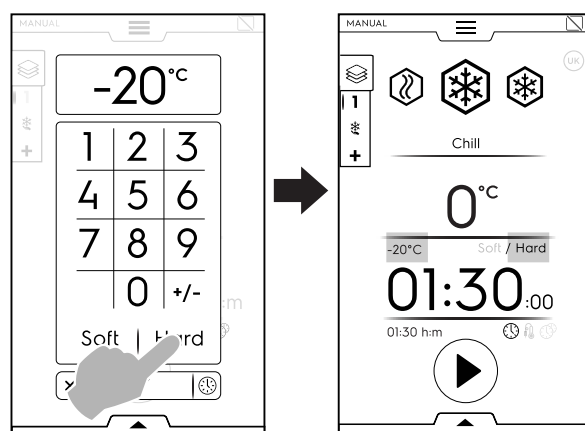

MERK!

Med nummertastaturet kan du gå rett til tidsalternativer uten å gå tilbake til den første siden for manuell modus.

Trykk på knappen 🕒 som vist i figuren for å komme til tidsalternativer:

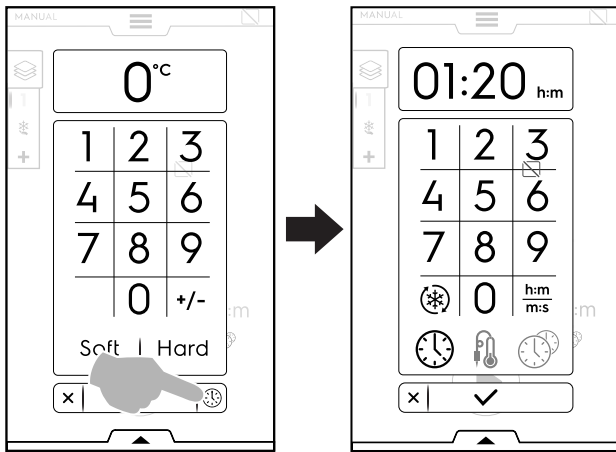

• Endre/stille inn TIDSVARIGHET

- Trykk på raden med tidsverdien; still inn den nye verdien på nummertastaturet.

Standardvisningen er i timer og minutter (t:m).

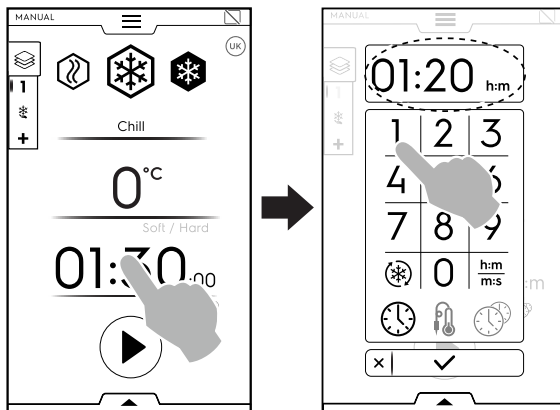

 Turbo-kjølesyklus

 Vist tid

 Steketermometer-syklus

 MultiTimer

VIST TID

Den konverterer minutter til sekunder.

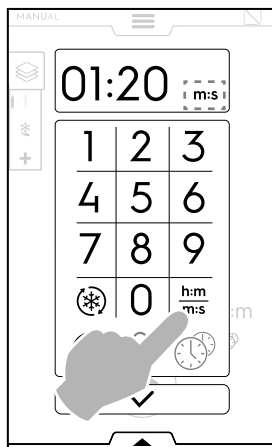

TURBO-KJØLING

Symbolet vises i kjøle- og frysesykluser og angir en snarvei til turbo-kjølesyklusen.

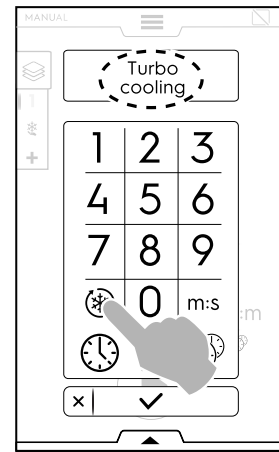

Apparatet fungerer med uendelig tid.

Når syklusen er aktivert, er det mulig å deaktivere ved å trykke på symbolet igjen.

Turbo-kjølesyklus kan også aktiveres fra den nederste skuffen. (Se avsnitt **NEDRE SKUFF** i kapittel E.7 *Skuffeområde*).

I varm syklus og holdesyklus viser hurtigvinduet symbolet for

uendelig  istedenfor symbolet for turbo-kjøling.

SYKLUS MED STEKETERMOMETER

Med kjernetermometeret kan temperaturen midt i maten måles nøyaktig under en syklus. Dette alternativet utelukker tidsinnstilling av syklus.

Gjør følgende for å stille inn en syklus med steketermometer:

- Trykk på tids- eller probeikonet på hovedsiden og velg alternativet KJERNETERMOMETER.

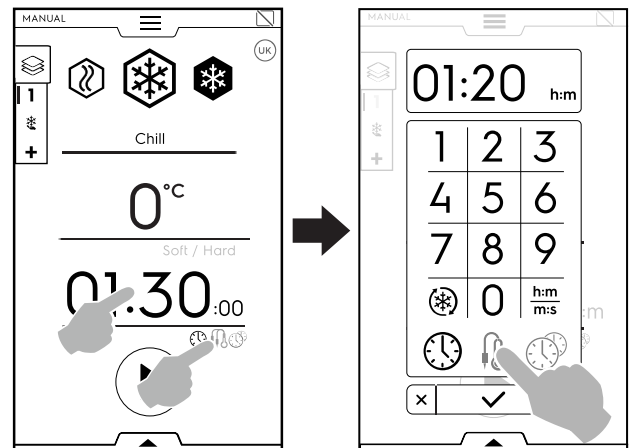

Hvis det velges en referansestandard, er det ikke mulig å endre temperaturparametrene.

Innstillingen for endt syklus er nødvendig i henhold til referansestandardene; for å endre den, må du deaktivere normene.

I en multifasesyklus gjelder referansestandarden kun for den siste fasen. Mellomfasene kan endres.

- Trykk på knappen .
- Forhåndskjøling (eller forhåndsvarming) begynner.
- Etter endt forhåndskjøling (eller forhåndsvarming) åpner du døren og tar ut mattermometeret.



MERK!

Kontroller at kjernetermometeret er rengjort og sterilisert når du setter det inn i maten.

- Sett steketermometer inn i maten uten å bruke for stor kraft og lukk døren for å starte syklusen.

Kontroller at tuppen (den følsomme delen) er riktig plassert. Det er viktig at kjernetermometeret plasseres riktig, omtrent midt i matvaren. Spissen skal ikke gå ut av stykket på den andre siden eller komme i kontakt med pannen.

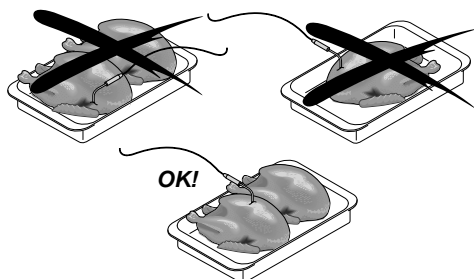

Dersom kjernetermometeret ikke er satt inn eller er satt feil inn, åpnes et hurtigvindu etter noen minutter og viser meldingen om at syklusen vil bli tidsstyrt for ikke å avbryte prosessen.

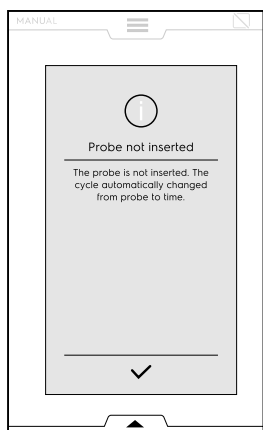

- Når syklusen er avsluttet, åpne døren, ta ut kjernetermometeret og sett det tilbake på plass.

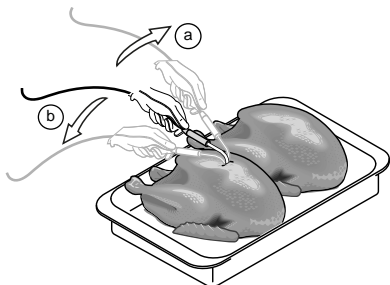

MERK!

Husk at brettene er kalde, bruk hansker

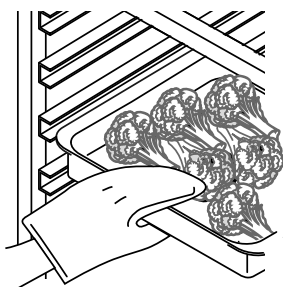

LEGG INN MATVARER

Det anbefales å holde maten tildekket under syklusen for at nedkjølingen skal gå raskere. Produktene må plasseres med jevn avstand inne i seksjonen for å sikre en god luft sirkulasjon og dermed bedre konservering. La uansett ikke døren være åpen lengre enn nødvendig når du tar ut eller setter inn mat.

Det anbefales å bruke lave beholdere slik at du oppnår en god luft sirkulasjon rundt produktene (jo større overflate av produktet som utsettes for den kalde luften, jo kortere blir

nedkjølingstiden). For å unngå at maten kontamineres, anbefales det å rengjøre både fatene og overflaten der de plasseres. Det anbefales videre å plassere maten i kjøleren på samme fat som den ble tilberedt på.



MERK!

Apparatet kan fungere med MULTITERMOMETER-tilbehør (opptil tre uavhengige termometre) eller USB-probetilbehør. Se kapittel E.13 *Innstillingsmodus* for å aktivere tilbehør.

Velg det best egnede steketermometeret og legg inn kjerntemperaturen med talltastaturet.

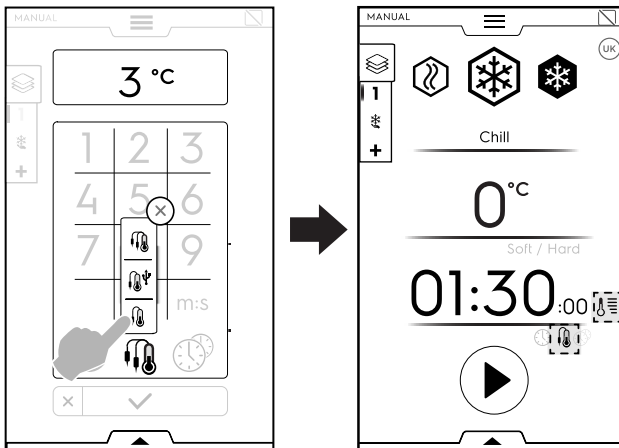

Justerbart STEKETERMOMETER for å måle produktets kjerntemperatur



Justerbart STEKETERMOMETER for dataoverføring til en USB-pinne (tilbehør).
Se kapittel E.13 *Innstillingsmodus* for å aktivere USB-pinnetilbehør.



MULTITERMOMETER (tilbehør)

Se kapittel E.13 *Innstillingsmodus* for å aktivere multitermometre.

Slik bruker du MULTITERMOMETER-tilbehøret

- Trykk på termometersymbolet. Det åpnes et hurtigvindu som viser listen over alle tilgjengelige termometre.

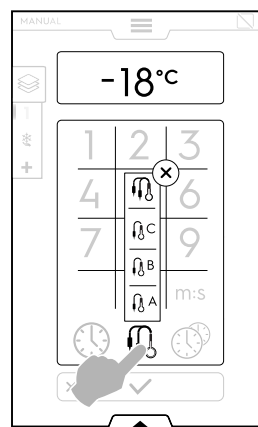

- Velg ønsket termometer (for eksempel termometer A),

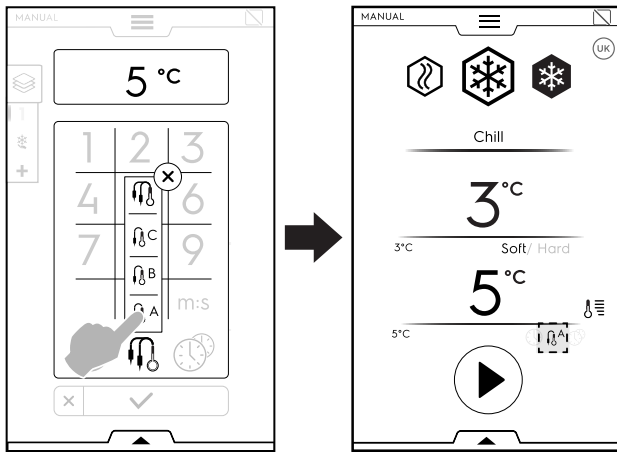

eller multitermometer-symbolen, for å bruke alle tilgjengelige kjernetermometre.

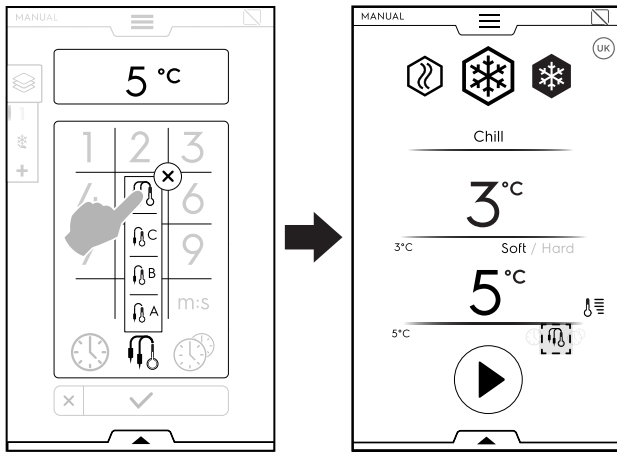

I løpet av syklusen er det mulig å visualisere termometertemperaturen ved å trykke på ikonet .

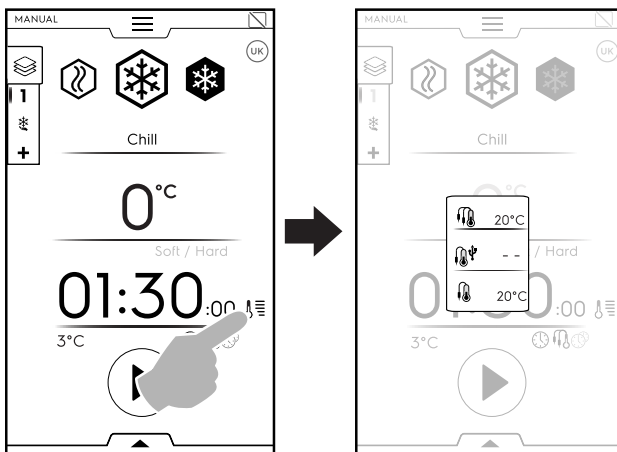

Syklusen avsluttes når alle kjernetermometrene når innstilt verdi.

MULTITIMER

I systemet MultiTimer kan man stille inn forskjellig tid for hver enkelt oppskrift (kylling, poteter osv.) eller for hver enkelt stekeform plassert på forskjellige nivåer, (nivå 1 for stekeformen øverst, neste nivåer for stekeformene nedenfor).

Med denne funksjonen kan man dessuten bruke blåsekjøleren i en "à la carte" meny der man kan sette maten inn i apparatet på ønsket tidspunkt under den samme syklusen.



MERK!

Denne funksjonen kan ikke velges i en multifasesyklus.

Gjør følgende for å stille inn Multitimer:

- Velg Multitimer og bekreft.

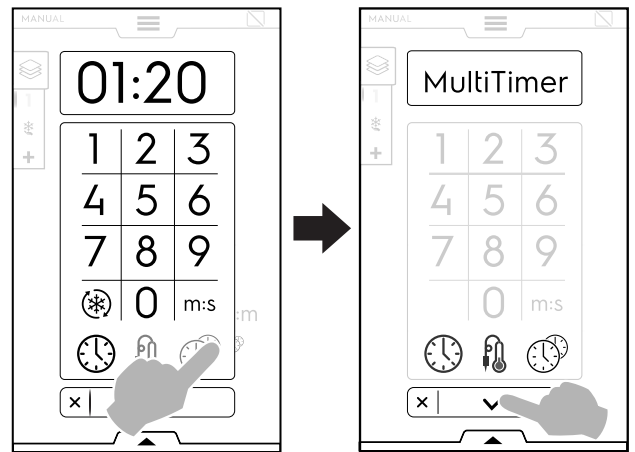

- Et hurtigvindu åpnes.

Trykk på den venstre delen av en rad for å opprette en ny forhåndsinnstilling, tast inn det nye navnet på tastaturet og bekreft.

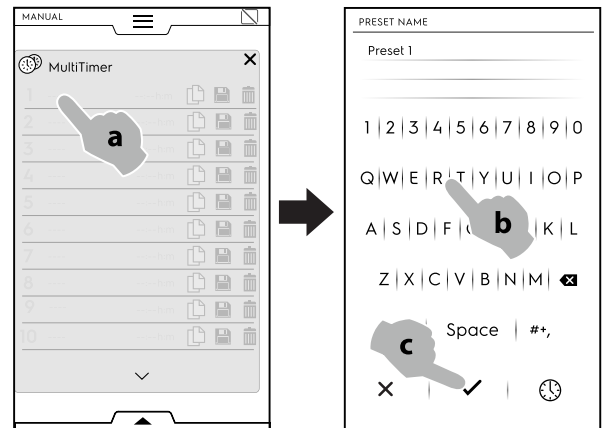

- Still inn varigheten for forhåndsinnstillingen eller matens kjernetemperatur.

Du kan gjøre dette på to måter:

- Trykk på tidssymbolen på tastaturet.

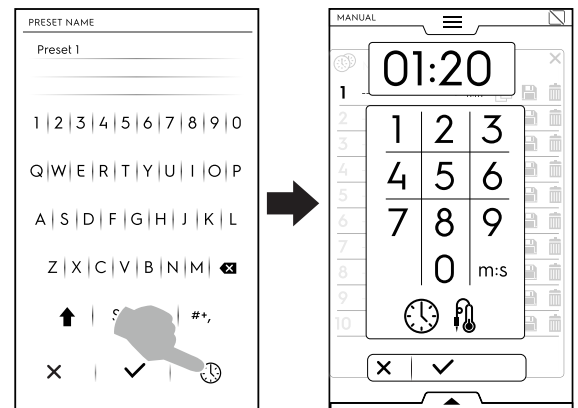

- Trykk på tidsfeltet på den høyre delen av raden.

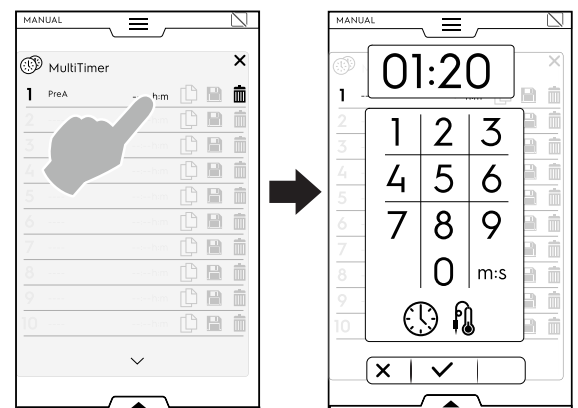

- Apparatet viser forhåndsinnstillingene som ligner mest eller forhåndsinnstillingene som er kompatible med den som nettopp ble innstilt.

Trykk på den venstre delen av hver rad for å hente dem opp og velg den du ønsker.

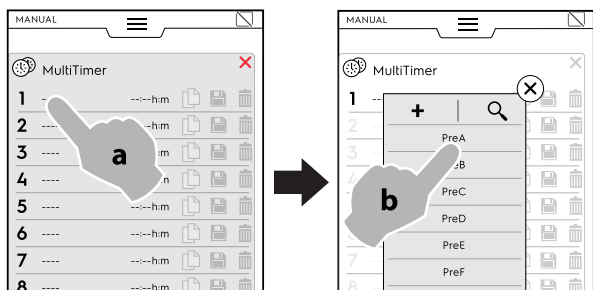

- Trykk på "+" for å opprette og legge til en ny forhåndsinnstilling.

Det er mulig å legge til inntil 20 forhåndsinnstillinger.

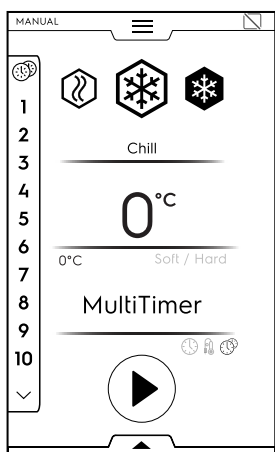

- Når du lagt til ønskede forhåndsinnstillinger, blir symbolene til høyre tilgjengelige.

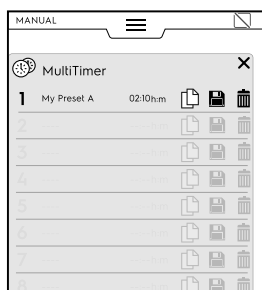

Nå er det mulig å:

- Duplisere forhåndsinnstillingen
- Lagre forhåndsinnstillingen (kun tilgjengelig for nye forhåndsinnstillinger)
- Slette forhåndsinnstillingen

Ytterligere handlinger for programmet kan gjøres via nedre skuff. Åpne nedre skuff for å:

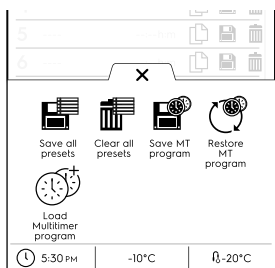

- Lagre alle forhåndsinnstillingene (lagre alle forhåndsinnstillingene istedenfor å lagre dem en for en)
- Nullstille alle forhåndsinnstillinger (slette alle forhåndsinnstillingene istedenfor å slette dem en for en)
- Lagre MT-program (lagre all forhåndsinnstillingene som et MultiTimer-program)
- Gjenopprette MT-programmer (det er kun tilgjengelig i et Multitimer-program. Gjør det mulig å gjenopprette de slettede forhåndsinnstillingene i et MT-program)
- Last ned MultiTimer-programmet (det er kun tilgjengelig i et Multitimer-program. Gjør det mulig å laste ned et Multitimer-program fra programmodus)

- Trykk på knappen for å starte syklusen.
- Forhåndskjøling (eller forhåndsvarming) begynner.
- Når ovnsrommet er klargjort, sett maten inn i apparatet, kjernetermometeret inn i matvaren (ved behov) og lukk døren for å starte syklusen.

Displayet viser inntil tre forhåndsinnstillinger: den gjenværende tiden (eller nåværende kjernetemperatur i maten) og eventuelt navnet. Forhåndsinnstillingene er ordnet i rekkefølge fra øverst til nederst i henhold til korteste og lengste gjenværende tid.

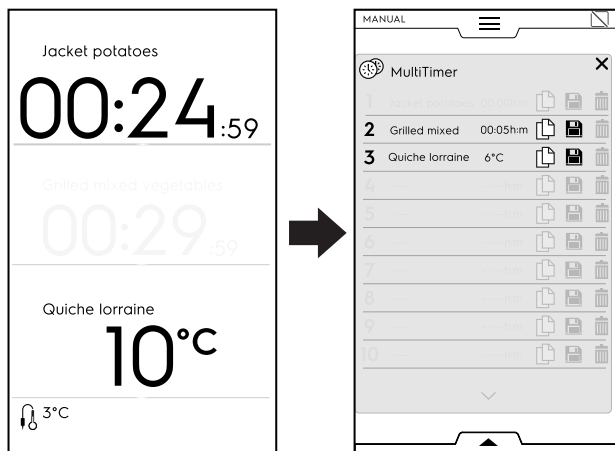

- Når et forhåndsprogram er ferdig, høres noen lydsignaler. Displayet viser sidelisten for Multitimer og den avsluttede forhåndsinnstillingen blinker grønt.
- Åpne døren og ta ut matvaren. Når du har lukket døren, forsvinner den avsluttede forhåndsinnstillingen fra displayet.

MERK! Under en forhåndsinnstillingen er det mulig å legge til andre forhåndsinnstillinger. Forhåndsinnstillingens referansenummer blinker når døren er åpen for å sette mat inn i apparatet. Når døren lukkes igjen, stopper forhåndsinnstillingens referansenummer å blinke.

- Når den siste forhåndsinnstillingen avsluttes og maten tas ut, hold inne knappen for å stoppe den forhåndsinnstilte syklusen.

E.8.2 Multifase-skuff

Matvarene kan kjøles ned, fryses eller tilberedes i forskjellige faser.

Apparatet aktiverer programmer som består av flere etterfølgende faser.

Under et program skjer overgangen fra en fase til neste automatisk. Programmet stopper automatisk når alle fasene er utført.

Gjør følgende for å stille inn multifaseprogrammet:

1. Still først inn en syklus, (se avsnitt E.8 *Manuell modus*).
2. Legg til ny fase.

Du kan legge til en fase på to måter:

- a. Trykk på "+" symbolet i skuffen Multifase.

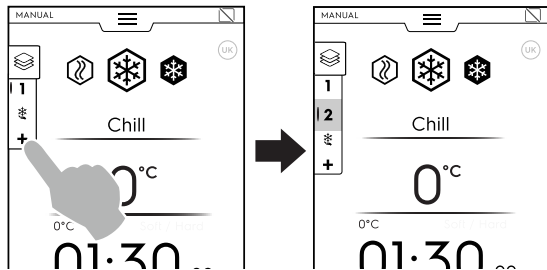

Apparatet legger til standardfaser. Trykk på multifase-skuffen for å kontrollere faselisten.

Trykk på hver enkelt fase-rad for å tildele nye parametre.

- b. Åpne multifase-skuffen og trykk på symbolet for "Legg til fase".

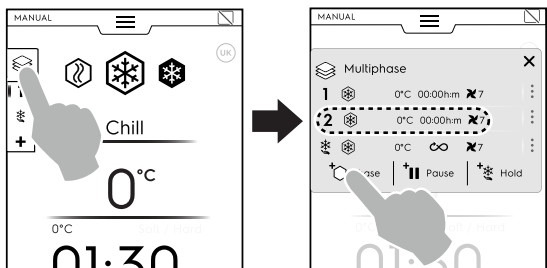

Trykk på fase-raden for å stille inn parametrene for den nye syklusen som ble lagt til.

+|| Legg til pause

Trykk på symbolet for å legge til pausefase.

+∞ Legg til hold

Trykk på symbolet for å legge til en holdefase manuelt.

I dette tilfellet vil holdefasen være positiv med 1 times varighet.

Det er kun mulig å legge til **turbo-kjølesyklus** som siste fase.

Når turbo-kjølesyklus legges til, forsvinner den automatiske holdesyklusen og det er ikke mulig å legge til andre faser.

Velg symbolet for "Turbo-kjøling" på tastaturet for å legge til en turbo-kjølefase.

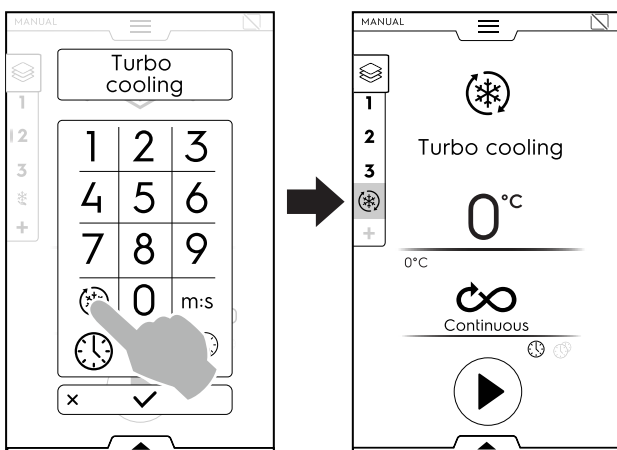

Det er mulig å legge til maksimalt 15 faser + holdefase.



MERK!

VENTE-fasen vises alltid på slutten av listen, og kan ikke flyttes eller kopieres.

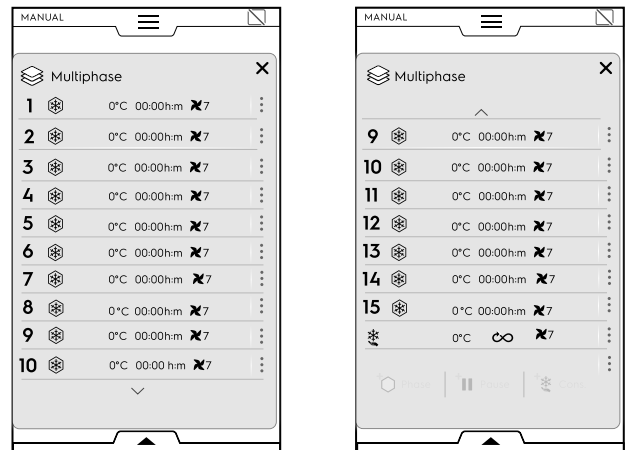

3. Still inn parametrene for syklusene som ble lagt til og start.

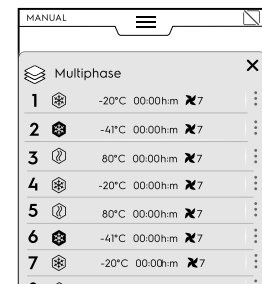

Den løpende fasen fremheves i grønt. Fasene i grått i listen er allerede blitt utført.

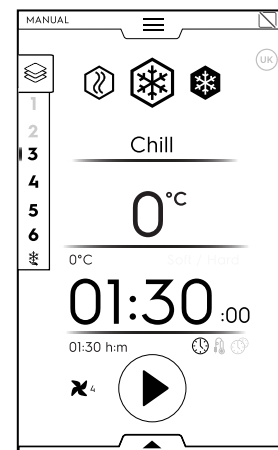

MERK!

Hvis en svak varmesyklus settes inn som siste fase, deaktiveres holdesyklusen automatisk. Det er mulig å aktivere holdesyklusen manuelt.

Fasestyring

- Trykk på de 3 prikkene til høyre for å åpne mini-hurtigvinduet med funksjonene Meldinger, Flytte, Duplisere, Slette.

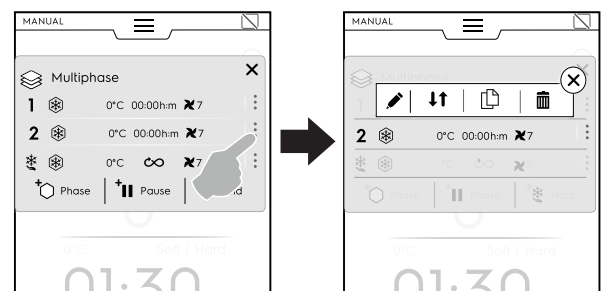

MERK!

Hurtigmenyen åpnes kun hvis syklusen ikke har startet enda.

- Trykk på det røde krysset for å lukke mini-hurtigvinduet.

Meldinger

Trykk på dette symbolet for å skrive meldinger mellom fasene.

Flytte fasen

Trykk på dette symbolet for å endre fasens posisjon.

De andre fasetallene begynner å blinke.

Trykk på ønsket fasetall for å velge den nye posisjonen.

Slette fasen

Trykk på dette symbolet for å slette fasen umiddelbart.

Duplisere fasen

Hvis det er kun en fase, er det ikke mulig å flytte eller slette en fase, men kun duplisere.

HOPP OVER-FUNKSJON (kun tilgjengelig under et løpende program):

- Trykk på de tre prikkene til høyre for den valgte fasen for å åpne mini-hurtigvinduet med hopp over-funksjon.

MERK!
Hurtigvinduet åpnes kun dersom syklusen allerede har startet.

- Trykk på hopp over-symbolen for å forlate den nåværende fasen og starte den valgte fasen umiddelbart.

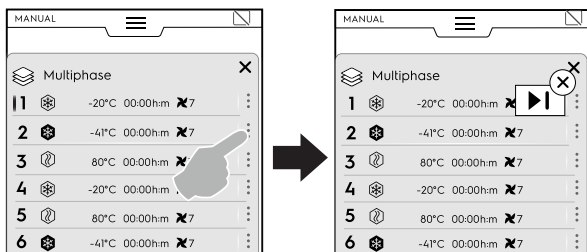

Funksjoner i nedre skuff

Ytterligere handlinger kan gjøres via nedre skuff:

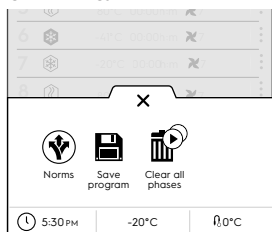

- **Normer**
(i en multifasesyklus med forskjellige faser gjelder ikke bestemmelsene)

Lagre program

Trykk på dette alternativet for å lagre og oppbevare tilpassede sykluser i programmodus. Tast inn et navn som skal tildeles på nummertastaturet.

Slette alle faser

Trykk på dette symbolet for å slette alle fasene i multifaseskuffen og start igjen fra fase 1.

Før fasene i skuffen slettes, åpnes et hurtigvindu som ber om bekreftelse.

E.9 Automatisk modus

“Automatisk” modus er en rask og enkel måte for å velge perfekt automatisk nedkjøling, frysing eller svak varme-prosess, ved kun å stille inn noen få enkle funksjoner.

Hvordan du stiller inn en automatisk syklus

1. Åpne den øvre skuffen og velg automatisk modus.

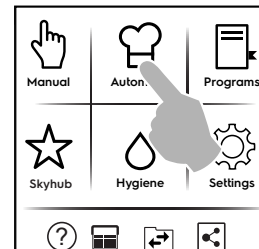

2. Velg en matkategori.

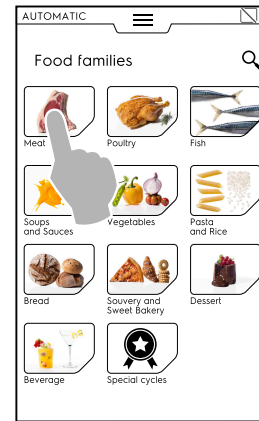

3. Velg matkategorien og ønsket tilknyttet forhåndsinnstilling.

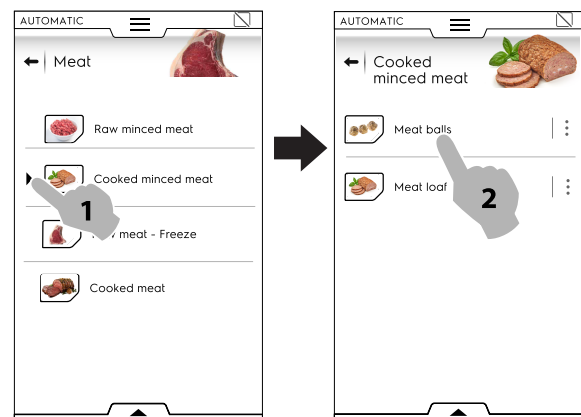

Hver kategori kan ha flere tilknyttede forhåndsinnstillinger.

4. Velg ønsket forhåndsinnstilling og, ved behov, still inn parametrene.

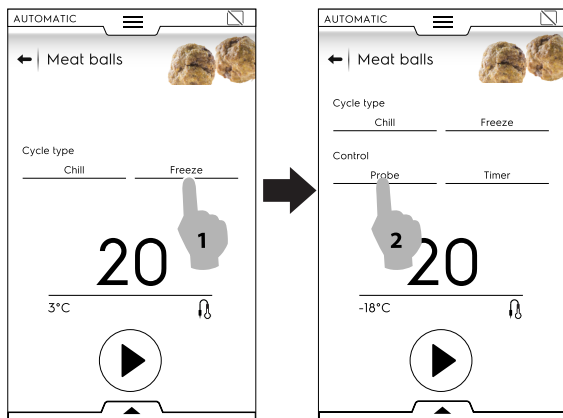

Still inn temperatur eller tid om nødvendig ved å trykke på temperatur- og tidsfeltet.

Noen sykluser er fullstendig automatiske.
Displayet viser at ingen parametre kan stilles inn.

5. Når syklusen er endret med de nye parametrene, er det mulig å lagre den som en forhåndsinnstilling.

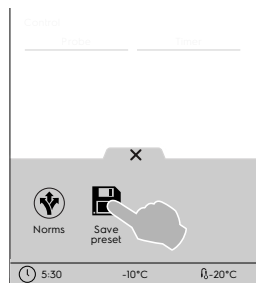

- Trykk på symbolet for å lagre forhåndsinnstillingen.
 - Et hurtigvindu åpnes og viser meldingen om å overskrive forhåndsinnstillingen.
 - Trykk på ✓ for å bekrefte eller trykk på X for å lagre en ny forhåndsinnstilling.
6. Trykk på tilsvarende knapp for å starte syklusen.
7. Forhåndskjøling/forhåndsvarming begynner.

MERK!
Under klargjøring av ovnsrommet er det fremdeles mulig å gjøre andre endringer på parametrene.

8. Ved endt forhåndskjøling/forhåndsvarming, sett maten inn i ovnsrommet, kjernetermometeret inn i matvaren (ved behov) og lukk døren for å starte syklusen.

9. Funksjonen for føler/temperaturinnhentning starter. Disse funksjonene analyserer forholdene i ovnsrommet for å optimalisere syklusen avhengig av mattypen og -mengden.

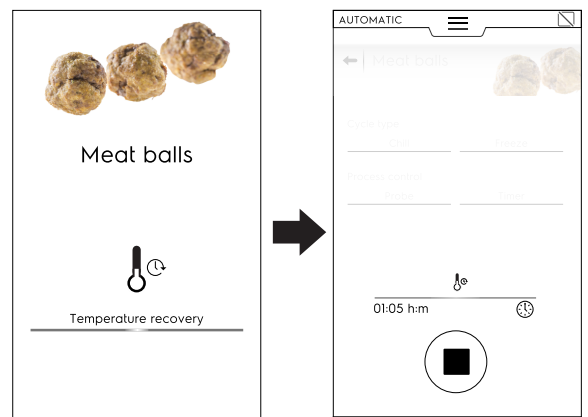
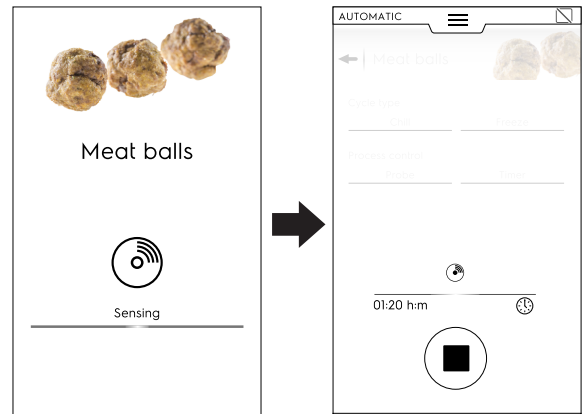

10. Når fasene for føler/temperaturinnhentning avsluttes, vises en skjermsparer knyttet til syklustilnærmingen (tid eller matens kjernetemperatur) under syklusen. Det er i alle tilfeller mulig å egendefinere skjermvisningen via den nedre skuffen. Åpne den og velg den mest egnede.

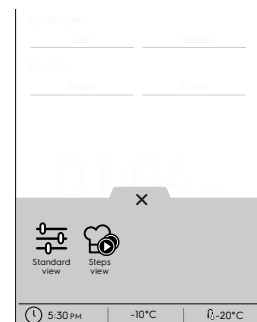



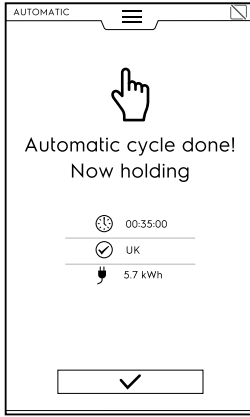

Standardvisning

Trinnvisning

11. Ved sykluslutt viser displayet følgende informasjon:



-  Tidsvarighet i timer : minutter : sekunder
-  Anvendt referansestandard (hvis aktivert)
Kontrollen viser om standarden var vellykket.
-  Anvendt referansestandard (for eksempel UK)
Kontrollen med standarden var ikke vellykket
-  Energiforbruk i kWh

E.9.1 Sykluser+/Spesialsykluser

Denne delen inneholder spesielle syklustilnærminger som er utviklet for å oppnå spesifikke resultater.

Trykk på symbolet  for å vise en liste over spesialsykluser.

Regulert nedkjøling

Regulert syklus justerer automatisk (med en algoritme) kjølesyklusen avhengig av matens størrelse og overvåker prosessen fra start til slutt. Nedkjøling kontrolleres automatisk fra start til slutt og sikrer perfekt kvalitet, tekstur og utseende på maten.

Den eneste syklusmodusen som er tilgjengelig er en kjølesyklus med kjernetermometer.

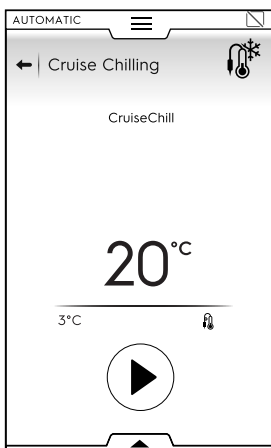

Det er kun mulig å stille inn parametre for kjernetermometeret når standardene er deaktiverte.

Heving

Apparatet fungerer som et hevekabinett for heving av kake-deig eller bakverk.

Gjør som følger for å starte syklusen:

1. Velg hevesyklus.

Denne syklusen utføres som en svak varmesyklus.

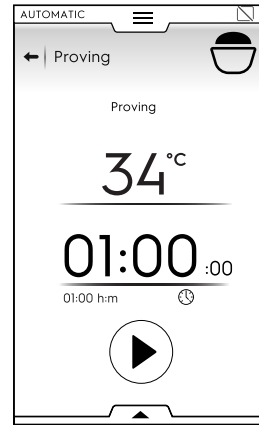

2. Still inn parametrene ved behov.

Det er mulig å lagre og oppbevare de utførte forhåndsinnstillingene fra den nedre skuffen.



3. Trykk på startknappen.

4. Når klargjøringen av ovnsrommet er fullført, sett maten inn i ovnsrommet, lukk døren og syklusen starter.

5. Ved sykluslutt, og hvis tilgjengelig, viser displayet forbruket som en sammendragsmelding.

Forsinket heving

Apparatet fungerer som et hevekabinett for å forsinke hevingen av kake-deig eller bakverk.

Gjør som følger for å starte syklusen:

1. Velg forsinket hevesyklus.

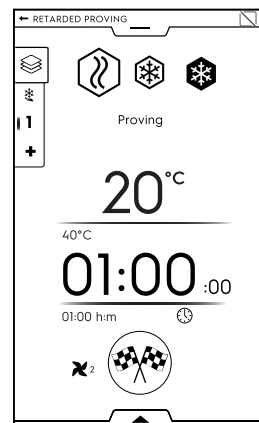

2. Still inn parametrene ved behov.

- Trykk på  knappen.

Displayet vil vise en redigeringside for å stille inn tidspunktet der hevingen må være ferdig (for eksempel 18:00 PM)

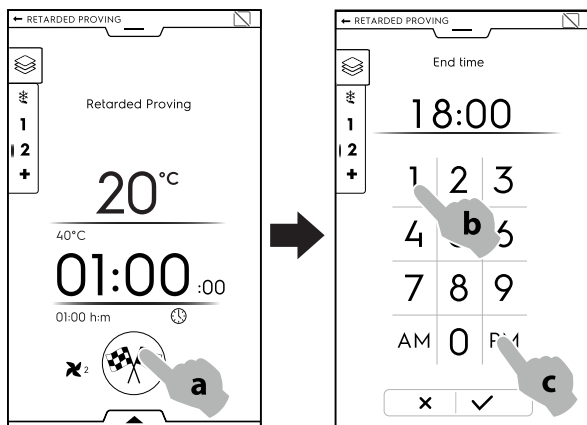

- Bekreft innstillingen.
- Syklusen starter med holdefase.



MERK!
Holdefasens varighet regnes automatisk ut av apparatet.

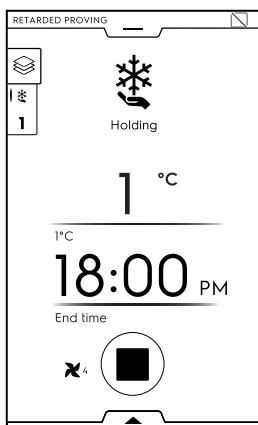

- Ved endt holdefase begynner hevesyklusen.

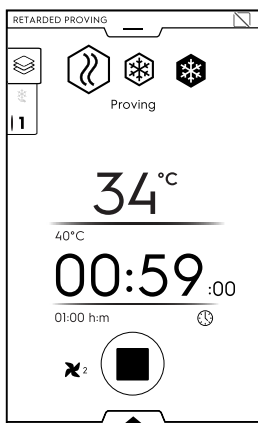

- Ved sykluslutt, og hvis tilgjengelig, viser displayet forbruket som en sammendrag melding.



Rask tining

Rask tinesyklus garanterer at frosne matvarer er fullstendig tinte og klare til tilberedning.

Gjør som følger for å starte syklusen:

- Velg rask tinesyklus.

- Velg ønsket forhåndsinnstilling.

Denne syklusen utføres som en multifasesyklus.

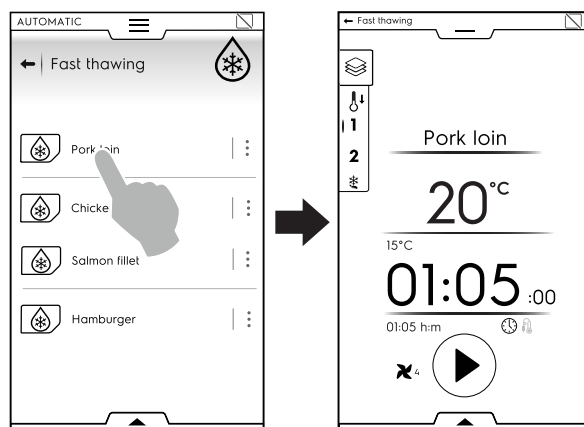

- Still inn parametrene ved behov.

Det er mulig å lagre og oppbevare de utførte forhåndsinnstillingene fra den nedre skuffen.

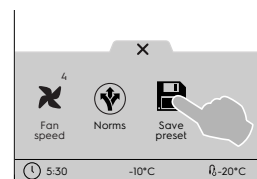

- Trykk på startknappen.
- Når klargjøringen av ovnsrommet er fullført, sett maten inn i ovnsrommet, kjernetermometeret inn i maten (hvis en syklus med steketermometer er stilt inn), lukk døren og syklusen starter.
- Ved sykluslutt, og hvis tilgjengelig, viser displayet forbruket som en sammendrag melding.
- Apparatet fortsetter å vente.



Sushi og Sashimi

Med denne syklusen kan du fryse fisk ved -24°C i 24 timer (rommet fungerer på -40°C). På denne måten drepes parasitten anisakis.

Denne syklusen utføres som en multifasesyklus og er kun tilgjengelig med kjernetermometer.

Det er mulig å velge mellom to fabrikkinnstillinger:

- Fryse til konservering.
- Klar til servering.



Fryse til konservering består av 3 faser: Fryse – Hygienisering – Holding (negativ).

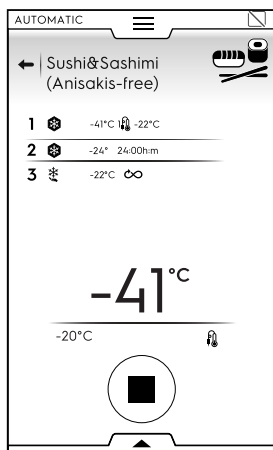

Klar til servering består av 5 faser: Fryse – Hygienisering – Tining – Tining – Holding (positiv).

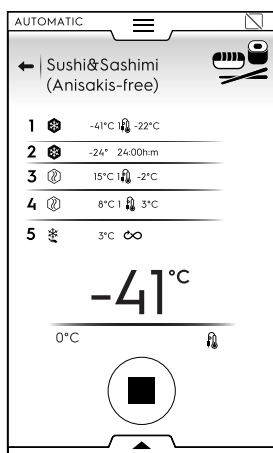

Gjør som følger for å starte syklusen:

1. Velg Sushi og Sashimi-syklusen.
2. Velg ønsket forhåndsinnstilling.
3. Trykk på startknappen.
4. Når klargjøringen av ovnsrommet er fullført, sett maten inn i ovnsrommet, kjernetermometeret inn i maten, lukk døren og syklusen starter.
5. Ved sykluslutt, og hvis tilgjengelig, viser displayet forbruket som en sammendrag melding.
6. Apparatet fortsetter å vente.



VIKTIG

Dersom kjernetermometeret ikke har blitt satt inn, endres syklusen automatisk fra kjernetermometer til tid.

I dette tilfellet kan ikke desinfisering garanteres.



Sous-vide nedkjøling

Denne syklusen er beregnet spesielt på nedkjøling av mat som har gjennomgått en sous-vide tilberedning.

Denne syklusen utføres som en kjølesyklus.

Gjør som følger for å starte syklusen:

1. Velg sous-vide nedkjøling.
2. Still inn parametrene ved behov.
Det er mulig å lagre og oppbevare de utførte forhåndsinnstillingene fra den nedre skuffen.

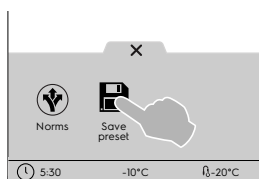

3. Trykk på startknappen.
4. Når klargjøringen av ovnsrommet er fullført, sett maten inn i ovnsrommet, lukk døren og syklusen starter.

5. Ved sykluslutt, og hvis tilgjengelig, viser displayet forbruket som en sammendrag melding.
6. Apparatet fortsetter å vente.



Ice-cream (iskrem)

Iskremen konserveres rett etter produksjon og klargjør iskremen til utstilling.

Denne syklusen utføres som en frysesyklus med kjernetermometer.

Gjør som følger for å starte syklusen:

1. Velg iskremesyklus.
2. Velg ønsket forhåndsinnstilling.
Det er mulig å velge mellom tre fabrikkinnstillinger:
 - Freeze to holding (fryse til oppbevaringstemperatur)
 - Holder
 - Klar til utstilling

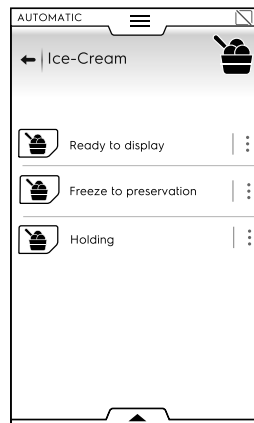

3. Still inn parametrene for kjernetermometer ved behov.
Det er mulig å lagre og oppbevare de utførte forhåndsinnstillingene fra den nedre skuffen.



4. Trykk på startknappen.
5. Når klargjøringen av ovnsrommet er fullført, sett maten inn i ovnsrommet, kjernetermometeret inn i maten, lukk døren og syklusen starter.
6. Ved sykluslutt, og hvis tilgjengelig, viser displayet forbruket som en sammendrag melding.
7. Apparatet fortsetter å vente.



Yoghurt

Det kan produsere inntil 6 kg yoghurt, fra beholdere på 100 gram.

Gjør som følger for å starte syklusen:

1. Velg yoghurt-syklus.
Denne syklusen utføres som en multifasesyklus (svak varme – nedkjøling – holding)
2. Still inn parametrene ved behov.
Det er mulig å lagre og oppbevare de utførte forhåndsinnstillingene fra den nedre skuffen.

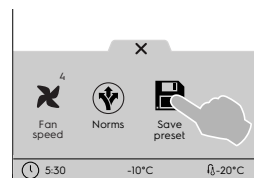

3. Trykk på startknappen.

- Når klargjøringen av ovnsrommet er fullført, sett maten inn i ovnsrommet, lukk døren og syklusen starter.
- Ved sykluslutt, og hvis tilgjengelig, viser displayet forbruket som en sammendrag melding.
- Apparatet fortsetter å vente.

Sjokolade

Gir perfekt smeltet eller krystallisert sjokolade.

Gjør som følger for å starte syklusen:

- Velg sjokolade-syklus.
- Velg ønsket forhåndsinnstilling.

Det er mulig å velge mellom flere fabrikkinnstillinger som utføres i forskjellige syklusser:

- Krystallisert sjokolade og ganache.
- Crystallisation shells (krystalliserte sjokoladeskall)
- Fryse.
- Holding.
- Smelting.

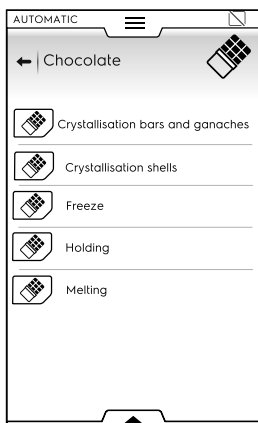

- Still inn parametrene ved behov. Det er mulig å lagre og oppbevare de utførte forhåndsinnstillingene fra den nedre skuffen.

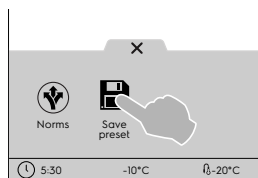

- Trykk på startknappen.
- Når klargjøringen av ovnsrommet er fullført, sett maten inn i ovnsrommet, lukk døren og syklusen starter.
- Ved sykluslutt, og hvis tilgjengelig, viser displayet forbruket som en sammendrag melding.
- Apparatet fortsetter å vente.

E.10 Programmodus

Med "Programs mode" (programmodus) kan du hente opp eller laste ned fra sky programoppskrifter som allerede er lagret eller opprette og lagre nye.

Slik stiller du inn en programsyklus

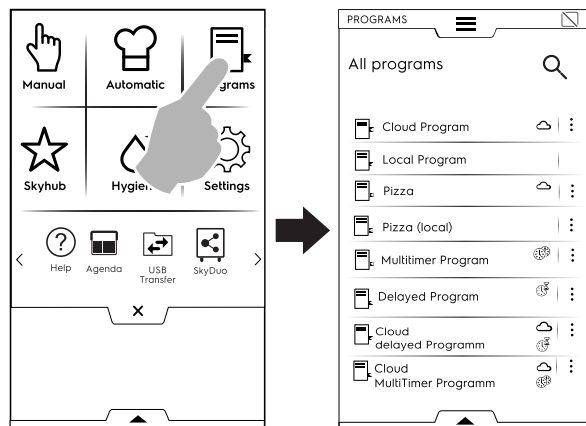

- Velg programmodus. Displayet viser alle lagrede programmer.

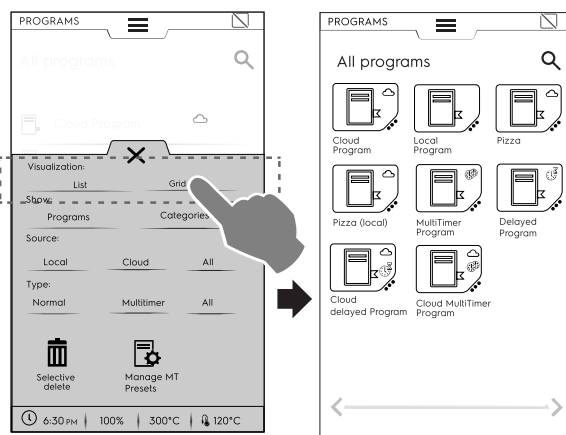

For å endre programvisningen fra en liste til en dobbel åpner du den nedre skuffen og velger tabellvisningen:



Når det viser programmene, gir apparatet generell informasjon om typen program og om kilden:

-  Program lastet ned fra sky (tilgjengelig kun med tilkoblede enheter, installert av spesialisert personale)
-  MultiTimer-program
-  Program med forsinket start

- Trykk på ønsket program. Apparatet laster opp programmet i manuell modus klart til bruk.



MERK!

For å søke etter et program tar du på symbolet



og taster inn navnet i tastaturet som dukker opp. Displayet vil vise programmene som ligner mest på det du tastet inn.

Hvordan du oppretter og lagrer et program

- Velg en syklus i manuell modus og still inn parametrene ved behov (se kapittel E.8 *Manuell modus*).
- Åpne den nedre skuffen og trykk på symbolet for "lagre program".

- Rediger programnavnet på tastaturet og bekreft.

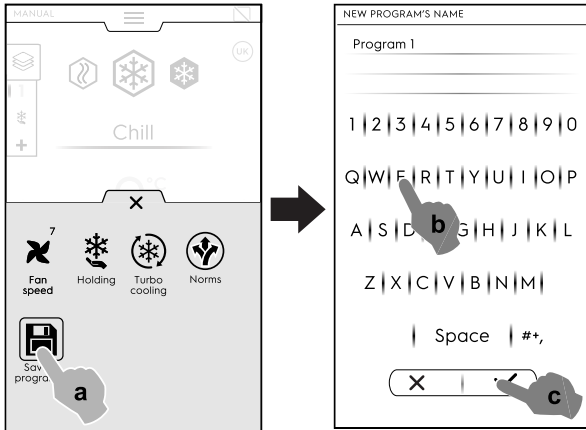

- Det nye programmet lagres i programmodus.

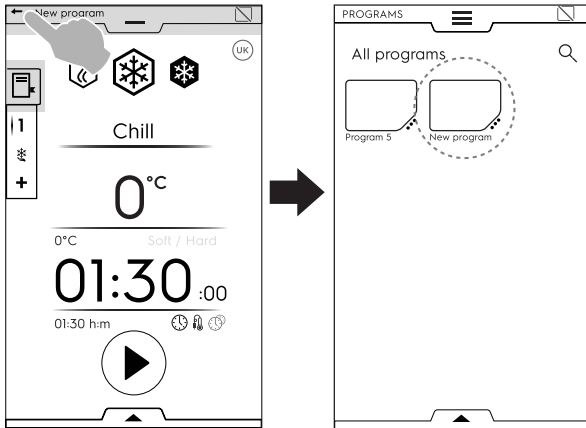

BILDE, NAVN, KATEGORILENKE OG SLETNING AV LAGREDE PROGRAMMER

1. Trykk på de 3 prikkene ved siden av programsymboler for å komme til menyen for "administrering av funksjoner".

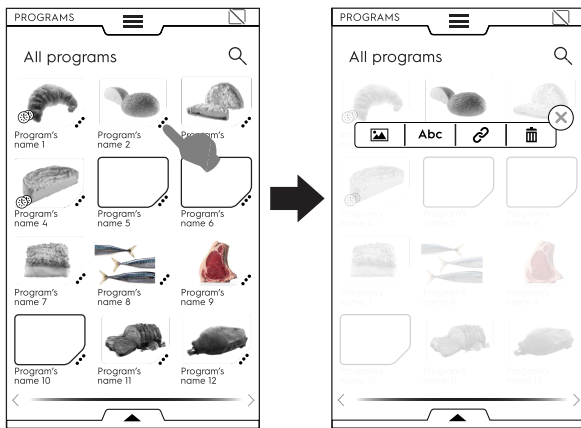

ENDRE BILDE

- Trykk på bildesymbolet for å endre standardbilde; Velg ønsket bilde, og bekreft.

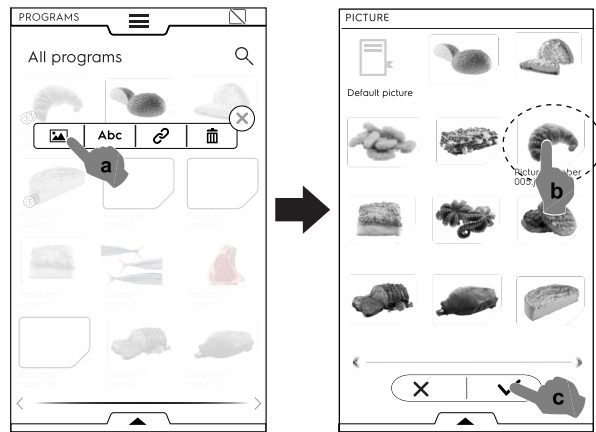

abc REDIGERE NAVNET

- Trykk på "abc"-symbolet for å endre programnavn; Tast inn det nye navnet og bekreft det.

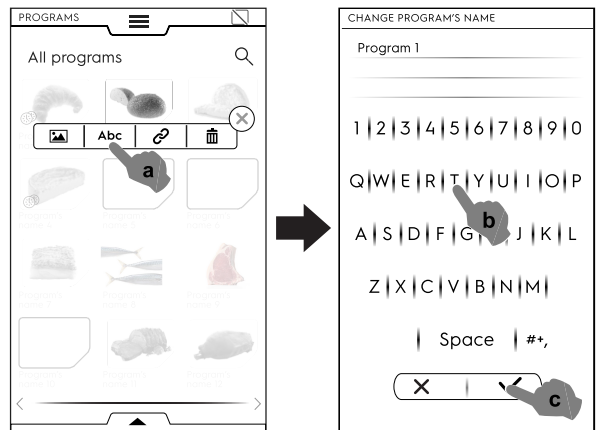

🔗 LENKE TIL KATEGORI

- Trykk på lenkesymbolet for å tilordne et program til en kategori;

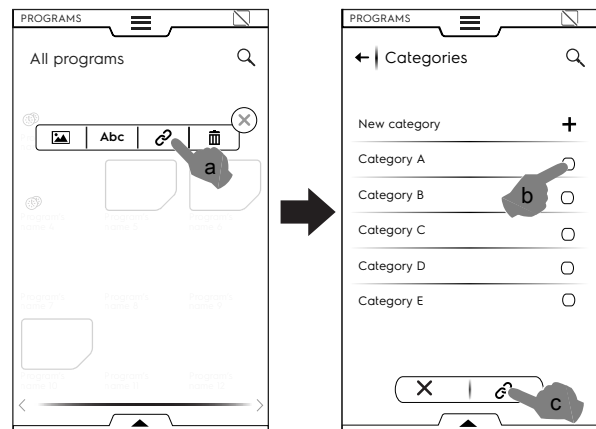

Når du har valgt kategori, trykk på lenkeknappen.

🗑️ SLETTE PROGRAM

- Trykk på søppelkurvsymbolet for å slette et program og bekreft.

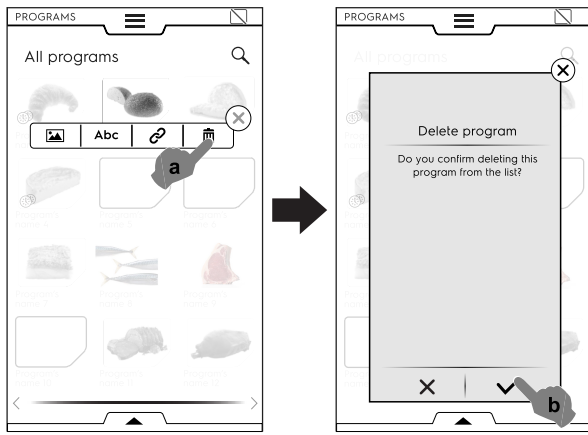

- Velg "Lokal", "Sky" (kun tilgjengelig ved tilkoblede enheter, installert av spesialisert personale), eller "Alle" for å vise programmene etter kilden eller vise alle programmer.

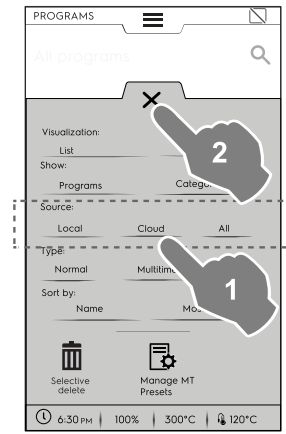

Programhåndtering via nedre skuff

Åpne den nedre skuffen og:

- velg "Programs" for å se listen over alle programmer

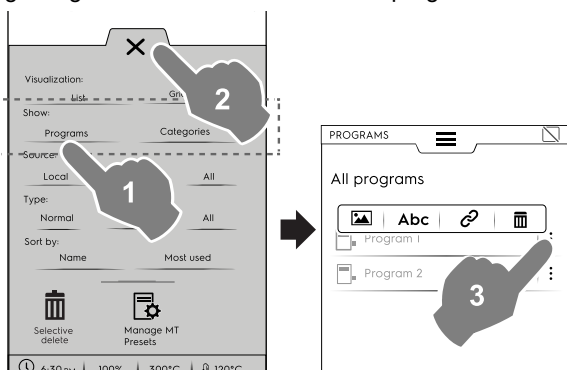

- velg "Normal", "MultiTimer", eller "Alle" for å vise programmer etter type

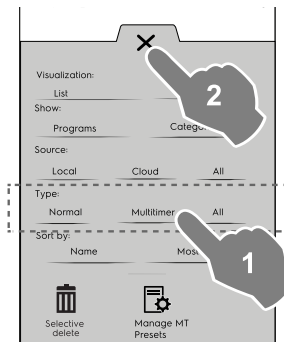

- velg "navn" eller "Mest brukt" for å sortere nødvendige programmer

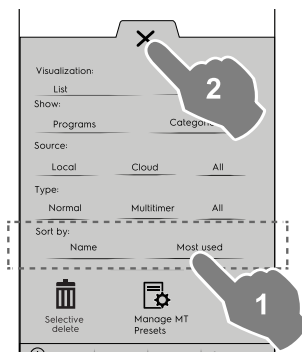

MERK!

For alle programmene som vises åpner de tre vertikale prikkene på høyre side av det valgte programmet et sprett-opp-vindu med funksjoner for å legge til et bilde, gi nytt navn til programmet, lenke det til en kategori og slette det.

Trykk alltid på X for å lukke skuffen.

- velg "Categories" for å se listen over alle kategorier
Hver kategori utvides og viser tilordnede programmer.

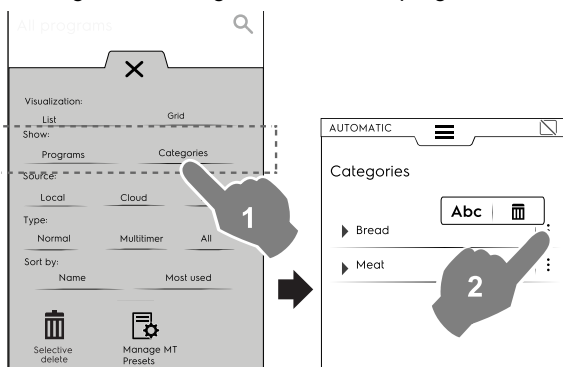

Selektiv slettefunksjon

- Åpne skuffen for å velge programmene som skal slettes. Programlisten dukker opp på displayet.

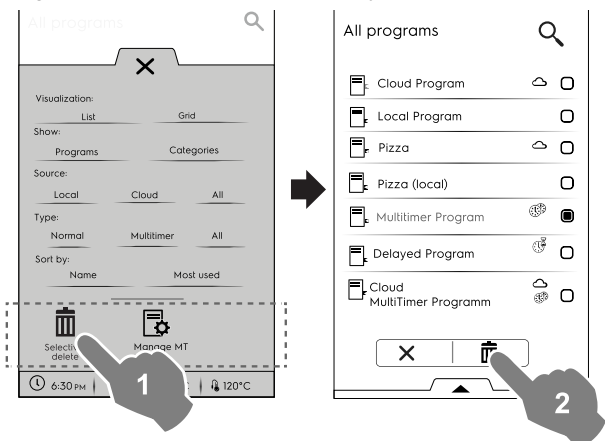

- Velg programmene som skal slettes eller åpne skuffen igjen og velg:

Hvis du ønsker å velge alle programmene,

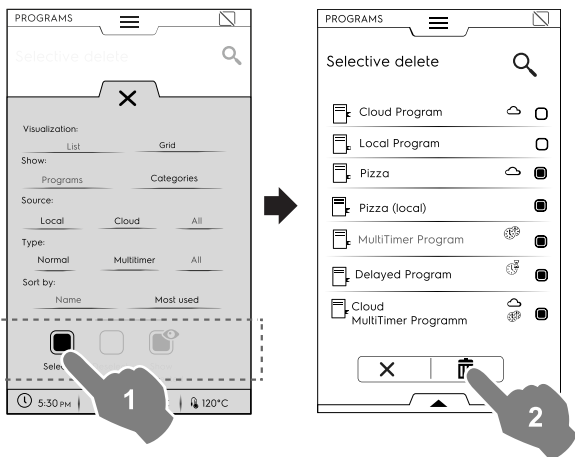

eller velg et av følgende elementer:

Hvis du ønsker å fjerne valget av alle programmene,

Hvis du ønsker å vise bare de valgte programmene

Lukk alltid skuffen for å se at valget ditt er anvendt på displayet.

Håndtere MT forhåndsprogrammer

Det er mulig å gi nytt navn eller slette forhåndsprogrammer og vise informasjonen knyttet til programmet som inneholder dem.

- Trykk på tilsvarende symbol.

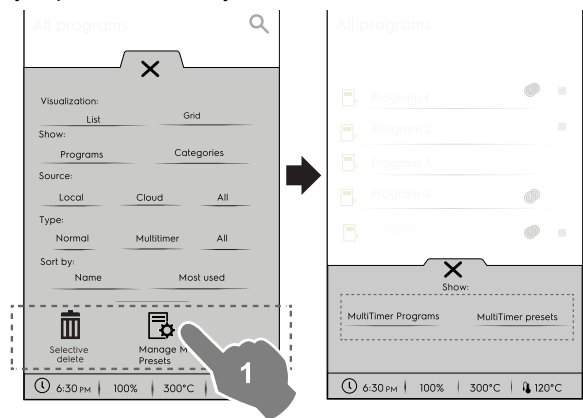

2. Velg et program i listen og trykk på knappen for å starte det.



MERK!

Når du har hentet opp programmet, er det fremdeles mulig å endre det ved å legge til flere faser eller flere forhåndsinnstillinger.

Legge faser til et program

- Trykk på multifase-skuffen for å vise alle fasene i hele syklusen.
- Legge til flere faser (se avsnitt E.8.2 Multifase-skuff).

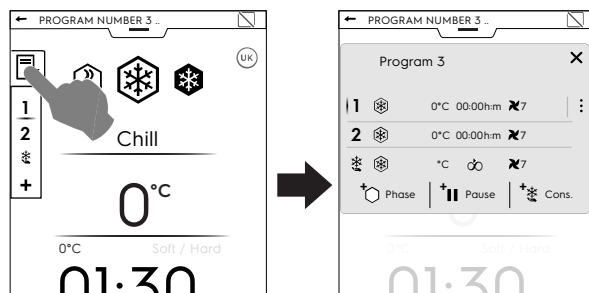

- Åpne den nedre skuffen og lagre programmet.

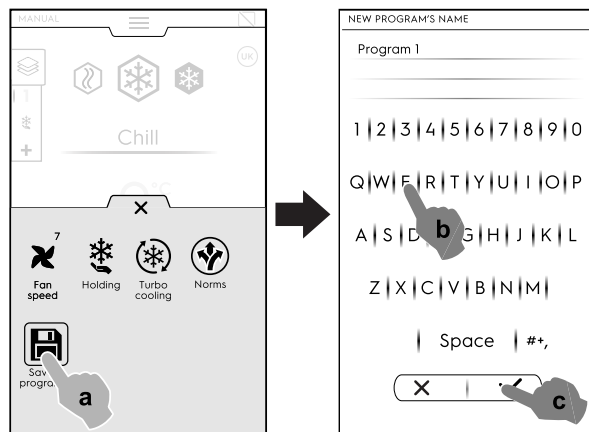

Legge forhåndsinnstillinger til et multitimer-program

- Trykk på multitimer-skuffen for å vise alle forhåndsinnstillingene som er lenket til et program.
- Legge til flere forhåndsinnstillinger (se avsnittet "MultiTimer" i kapitlet E.8 Manuell modus).

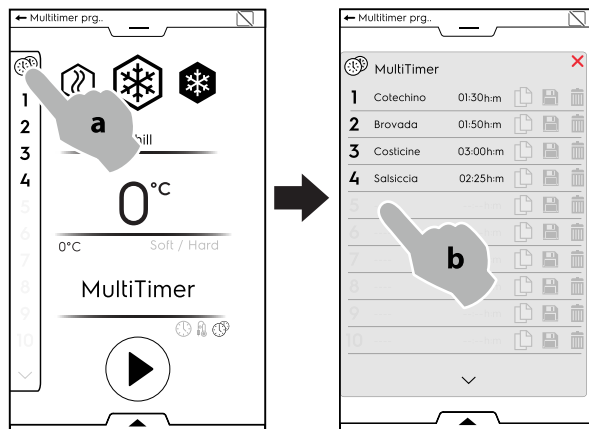

- Åpne den nedre skuffen og lagre programmet.

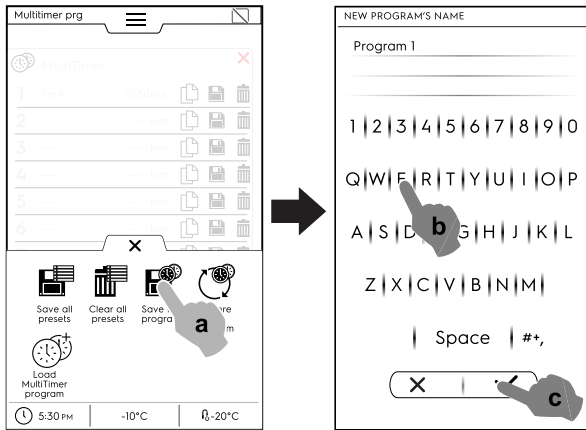

E.11 Hjemmeside-modus (SkyHub/SoloMio)

Denne modusen er et oppbevaringssted for lenker til apparatets mest brukte funksjoner og gjør det mulig å egendefinere displaymenyen i henhold til dine behov.

- Velg SkyHub-modus;

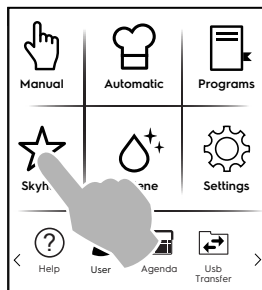

- Første gang du åpner menyen, er alle elementene tomme. Du kan opprette en mappe som inneholder de mest brukte funksjonene eller en direkte lenke til din favorittfunksjon. Ta på "+" for å legge til en mappe eller den ønskede funksjonen

Opprette en mappe

- Ta på "+" og velg

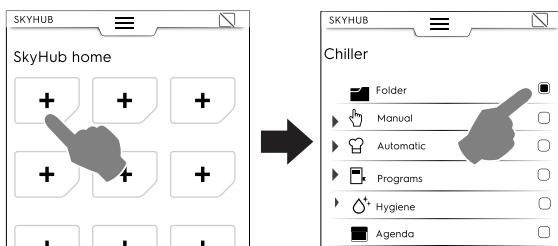

- Du blir bedt om å straks gi en mappetittel og velge et bilde av dem som foreslås.

Det er mulig å gi nytt navn, knytte til et annet bilde eller slette mappen når som helst.

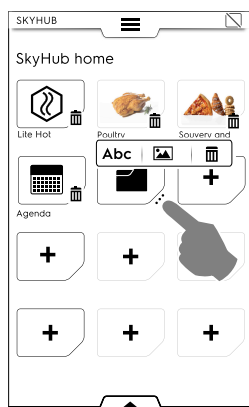

Legge til en lenke

- Velg ønsket funksjon (for eksempel svak varmesyklus i manuell modus).

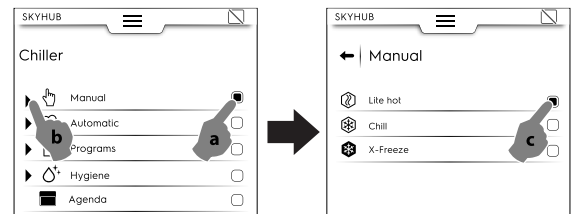

- For å slette en funksjon trykker du på symbolet i det nederste hjørnet.

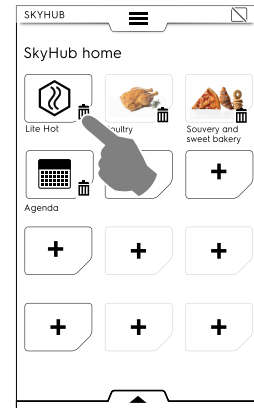

- For å lagre favorittene, åpne nedre skuff og trykk på symbolet "Manage SkyHub" (Administrer SkyHub). Det grønne symbolet blir hvitt. Displayet går ut av EDIT (REDIGERINGS)-menyen, og tilbake til listen med favoritter.

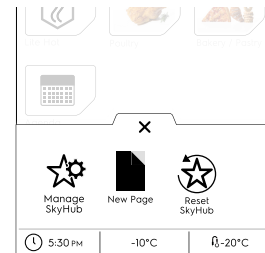

Andre funksjoner

- For å opprette flere sider:

- Ta på ikonet og deretter på .

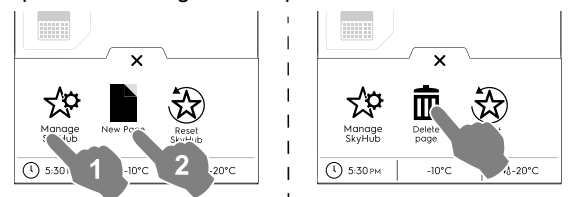

- For å lagre den nye siden trykker du på en gang til. Ikonet blir hvitt.

- For å slette en ny side tar du på det tilhørende ikonet .

- For å slette alle lenker, mapper og sider tar du på ikonet .

E.12 Hygienemodus

Med hygienefunksjonen kan du desinfisere apparatet innvendig automatisk og velge det mest egnede programmet.

1. Velg hygienesyklus i den øvre skuffen.

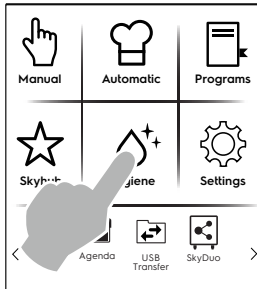

2. Velg ønsket syklus i den viste listen:

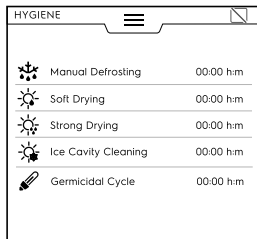

Manuell avriming

Apparatet har automatisk avriming, men det er mulig å velge manuell avriming alt etter behov.

“Myk” tørking

Med denne funksjonen kan du varme apparatet litt opp innvendig for å fjerne kondens.

“Kraftig” tørking

Med denne funksjonen kan du varme apparatet godt opp innvendig for å fjerne kondens.

Rengjøring av isrommet

Denne funksjonen gjør det mulig å raskt fjerne is fra rommet som har dannet seg når apparatet har vært brukt ved svært lave temperaturer.

Bakteriedrepende syklus

Tilgjengelig som ekstrautstyr eller kun på spesifikke modeller sammen med spesielt tilbehør.

Syklusen brukes til å desinfisere overflatene og luften inne i apparatets seksjon. Den kan også brukes til kjøkkenredskaper som f.eks.: kniver, kjøkkengafler osv.

Hvis den interne temperaturen er lavere enn +15°C vil ikke syklusen starte.

Funksjonen skal ikke brukes når det oppbevares næringsmidler i cellen.

Det anbefales å utføre en bakteriedrepende syklus på starten av arbeidsdagen, før apparatet brukes, samt på slutten av arbeidsdagen, når du har rengjort seksjonen.



MERK!

For å opprettholde en maksimal effektivitet av den bakteriedrepende syklusen anbefaler vi å skifte ut UV-C-lampen hvert 10. år.

Apparatet er utstyrt med en sikkerhetsanordning som slår av lampene når døren åpnes.

Denne sikkerhetsfunksjonen finnes fordi eksponering for UV-C-ståling fra lampene er skadelig og kan gi øyeskader.

3. Åpne døren.

4. Åpne dreneringspluggen.

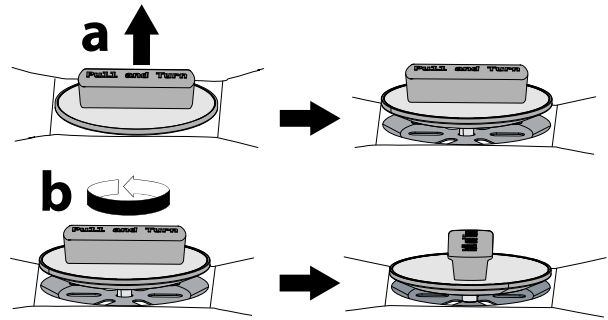

Hvis du velger manuell avriming eller en myk/kraftig tørking, hold døren åpen med dørstopperen til syklusen er avsluttet.

5. Trykk på knappen for å starte syklusen.

Dersom døren lukkes ved syklusens start, åpnes et hurtigvindu som viser meldingen om å åpne døren.

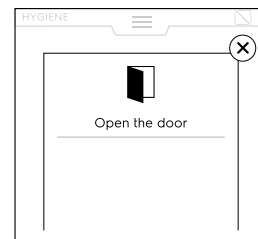

7. Når syklusen er ferdig, vises et hurtigvindu med følgende melding:

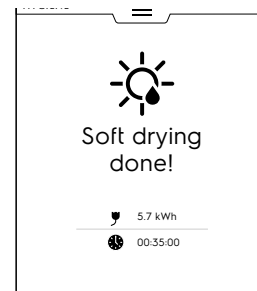

Strømforbruk i kWh



Tidsforbruk i timer : minutter : sekunder

8. Sett inn dreneringspluggen rett etter rengjøring.

E.13 Innstillingsmodus

I “innstillingsmodus” kan du endre noen av apparatets brukerparametre.

1. Åpne den øvre skuffen og velg Innstillinger.

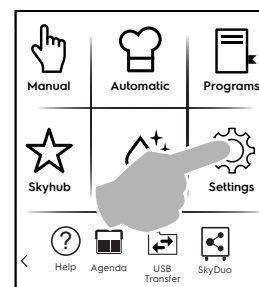

2. Displayet viser hovedmenyen med ALLE INNSTILLINGER;

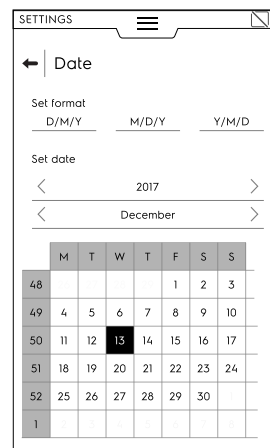

Standardinnstilling

Gjør følgende hvis du må gjenopprette fabrikkinnstillingen:

1. Åpne den nedre skuffen og velg Standardinnstillinger.

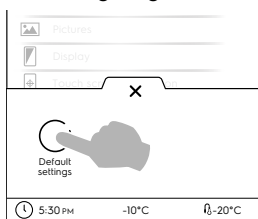

2. Bekreft gjenopprettingen for å lukke hurtigvinduet.

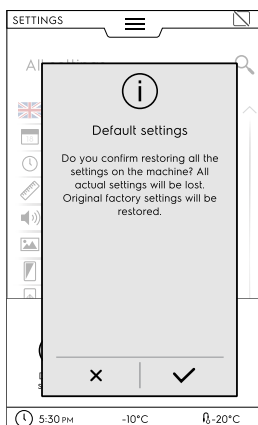

LISTE OVER INNSTILLINGER

SPRÅK

Med denne parameteren kan du tilpasse alle menyene i det valgte språket.

- Trykk på flaggsymbolet.
- Displayet viser alle innstillingene i det ønskede språket.

Dato

Med denne innstillingen kan du stille inn aktuell dato.

- Still inn datoformatet (D/M/Å, M/D/Å, Å/M/D)
- Legg inn datoen: Trykk på "<" / ">" for å velge måned og år og trykk på tilsvarende tall på kalenderen for å velge dag.



Klokkeslett

Med denne innstillingen kan du stille inn aktuelt klokkeslett.

- Still inn klokkeslettformatet (24T eller 12T AM/PM)
- Legg inn klokkeslettet: Trykk på tilsvarende tall på tastaturet og, ved behov, still også inn AM eller PM.

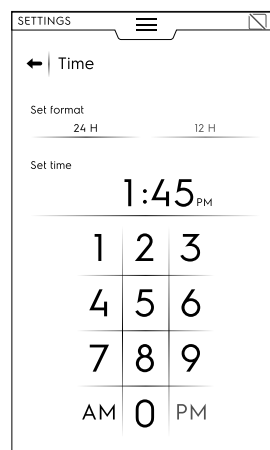

Måleenheter

Her kan du stille inn måleenheter for temperaturen °C eller °F.

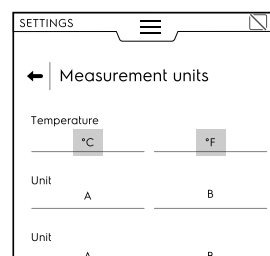

Lyd

Med denne innstillingen kan du:

- Aktivere/deaktivere tastelyden på berøringspanelet (☐ / ☐)
- Stille inn lydnivået
- Aktivere/deaktivere lyden ved sykluslutt (☐ / ☐)
- Stille inn lydene ved sykluslutt

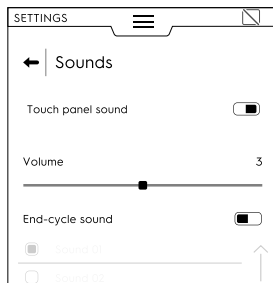

✓ Matsikkerhet (HACCP)

🔑 Normer

Med denne innstillingen kan du aktivere/deaktivere (☑ / ☐) Normer- delen:

- Egendefinert
- UK
- NF
- NSF

📺 Display

Med denne innstillingen kan du justere lysstyrken på displayet.

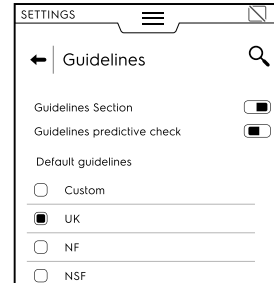
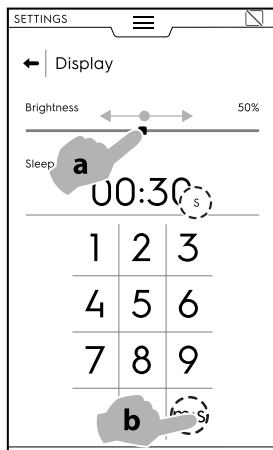

Ved å aktivere funksjonen "Guidelines predictive check" (Retningslinjer for prognosekontroller) det mulig å få en prognose over resultatene av den forskriftsmessige kontrollen allerede under den første delen av syklusen, takket være algoritmen som beregner sluttiden.

UK-NF-NSF parametre kan ikke endres. Det er kun mulig å endre egendefinerte parametre.

Velg Egendefinert og åpne rullegardinlisten for å endre følgende parametre:

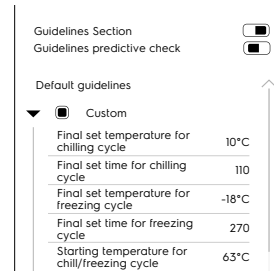

- Innstilt sluttemperatur for kjølesyklus
- Innstilt sluttid for kjølesyklus
- Innstilt sluttemperatur for frysesyklus
- Innstilt sluttid for frysesyklus
- Starttemperatur for kjøle-/frysesyklus

📏 Kalibrering av berøringsskjermen

Med denne innstillingen kan du stille inn kalibrering av berøringsskjermen.

1. Trykk på skjermen så nær midten av det røde krysset som mulig.
2. Gjenta til krysset blir grønt.
3. Trykk og hold for å avslutte.

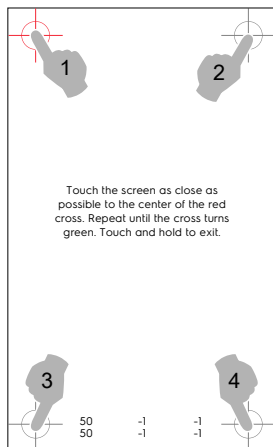

🔑 Brukerpassord

- Med denne innstillingen kan du stille inn et passord for å få tilgang til spesifikke miljøer, funksjoner og alternativer for å forhindre at innstillingene endres.

📏 Testing av berøringsskjermen

- Trykk på de nødvendige punktene for å teste skjermen.
- Hold inne for å avslutte.

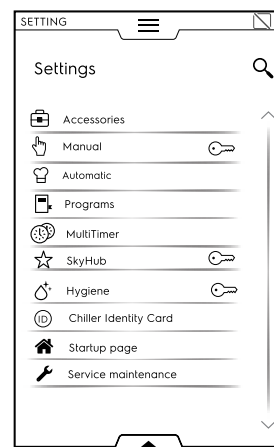
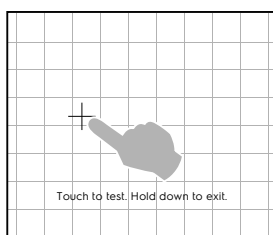

Hvis du glemmer passordet, kontakt service.



Tilbehør

Her kan du aktivere/deaktivere (/) følgende tilbehør:

- SkyDuo (Match)
- USB-kjernetermometer
- Velge flere mattermometre



MANUELLE KONTROLLER

Her kan du aktivere/deaktivere (/) manuell modus og endre alternativene.



MERK!

Hvis en modus deaktiveres, er den ikke synlig i den øvre skuffen.

Generelt

- Viser faktiske og innstilte verdier (aktiveringen gjør det mulig å vise syklusen med mer detaljert informasjon).
- Forhåndskjøling (aktiveringen gjør det mulig for apparatet å utføre fasen med forhåndskjøling).
- Avansert forkjøling (aktiveringen lar apparatet vise og utføre en forkjølingsfase fra Multifase-skuffen).
- Forkjøling for forsinket start (aktiveringen gjør at apparatet kan utføre forberedelsesfasen før syklusstart).
- Multifasekjøling (aktiveringen gjør det mulig for apparatet å utføre syklusen med multifasekjøling).

Timer/temperatur dialoger

- Kort syklus (mm:ss)
Med aktiveringen vises funksjonen for kort syklus.
- Minimum temperaturforskjell på ovnstermometeret.

Hjelpfunksjoner

- Info om nedkjøling i skuffen
- Forsinket start
Gjør det mulig å aktivere/deaktivere alternativet for "Forsinket start".
Hvis aktivert er symbolet for forsinket start synlig på den nedre skuffen.

Holder

- Standard positiv holdetemperatur 3 °C (Trykk på verdien for å justere standardtemperaturen).
- Standard negativ holdetemperatur — 22 °C (Trykk på verdien for å justere standardtemperaturen).

Standardtemperatur for svak varme 40°C

Trykk på verdien for å justere standardtemperaturen.

Standardtemperatur for "myk" nedkjøling 0°C

Trykk på verdien for å justere standardtemperaturen.

Standardtemperatur for "hard" nedkjøling -20°C

Trykk på verdien for å justere standardtemperaturen.



Automatisk

Med denne innstillingen kan du aktivere/deaktivere (/) automatisk modus og endre alternativene:



MERK!

Hvis en modus deaktiveres, er den ikke synlig i den øvre skuffen.

Administrering av forhåndsinnstillinger:

- **Mattype**
Med denne innstillingen vises matkategoriene på displayet.
- **Sykluser+**
Med denne innstillingen vises enkle spesialsykluser på displayet.



Programmer

Med denne innstillingen kan du aktivere/deaktivere (/) programmodus og tilhørende funksjoner.

Funksjonene er delt inn i Generelle programmer, lokale programmer og skyprogrammer:

Generelt

- Aktivere styring fra sky. Dette gjør det mulig å laste ned/håndtere programmer fra sky.
- Aktivere meldinger i programmer. Dette gjør det mulig å vise meldinger under en kjøring.
- Aktiver funksjonen for å oppe over fasen med forhåndskjøling. Lar deg hoppe over forhåndskjølingen.
- Kategorivisualisering. Ved aktivering kan matkategoriene vises på displayet.
- Mest brukt visualisering. Med dette kan de mest brukte programmene vises på displayet.

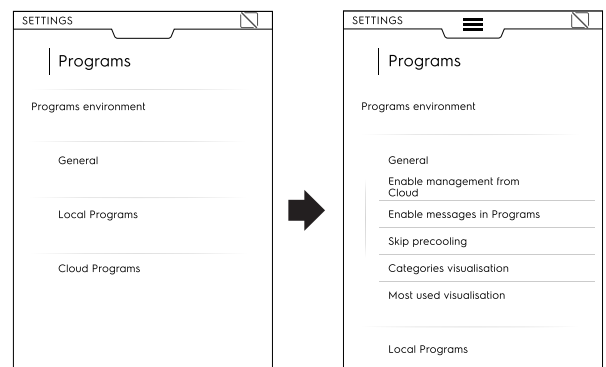

Lokale programmer

- Programsletting. Muliggjør funksjonen "slette programmer".
- Endring av programmer. Gjør det mulig å "endre programmer".
- Lagring av programmer. Gjør det mulig å "lagre program".
- Overskriving av programmer. Under lagring gjør denne funksjonen det mulig å skrive over programmer med samme navn.

Skyprogrammer ☁

- Programsletting. Muliggjør funksjonen "slette programmer".
- Endring av programmer. Gjør det mulig å "endre skyprogrammer".
- Lagring av programmer. Gjør det mulig å "lagre skyprogrammer".

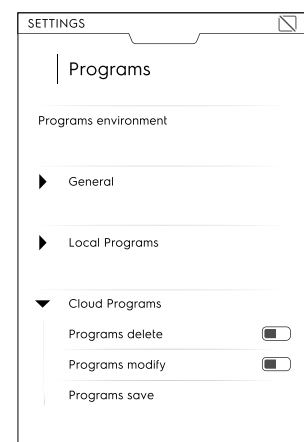

Multitimer

Med denne innstillingen kan du aktivere/deaktivere (/) multitimer-funksjonen og alternativene:

Multitimer-alternativer:

- Avansert MT
Med denne aktiveringen vises multimers avanserte funksjon på displayet.
- MT-programmer
Med denne aktiveringen vises multitimer-programmene på displayet.
- MT-temperaturinnhenting

MT-forhåndsinnstillinger:

- Lagring av forhåndsinnstillinger
Med denne aktiveringen vises funksjonen "lagre forhåndsinnstilling" på displayet.
- Endring av forhåndsinnstillinger
Med denne aktiveringen vises funksjonen "endre forhåndsinnstilling" på displayet.
- Slette forhåndsinnstillinger
Med denne aktiveringen vises funksjonen "slette forhåndsinnstilling" på displayet.

☆ Hjemmeside-modus (SkyHub/SoloMio)

Med denne innstillingen kan du aktivere/deaktivere (☐ / ☐) hjemmesidemodusen (SkyHub/SoloMio) og alternativet for "Administrere Skyhub".



MERK!

Hvis en modus deaktiveres, er den ikke synlig i den øvre skuffen.

♾ Hygiene

Du kan aktivere/deaktivere (☐ / ☐) hygienemodus og endre alternativene:

Tidsvarighet for "myk" tørkesyklus

Tidsvarighet for "kraftig" tørkesyklus

Gjør det mulig å endre

Standardsyklus

- Manuell avriming
- "Myk" tørking
- "Kraftig" tørking



MERK!

Hvis en modus deaktiveres, er den ikke synlig i den øvre skuffen.

🆔 Identitetskort

Det viser den siste oppdaterte programvareversjonen.



Startside

Når kjøleren er slått på, er standard startside manuell modus.

- Med denne innstillingen kan du stille inn et annet miljø som startside. Velg ønsket miljø.

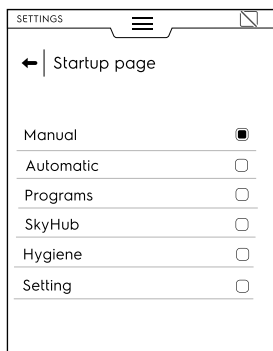

🔧 Service

Denne innstillingen er kun tilgjengelig for en autorisert tekniker.

E.14 Hjelpemodus

Denne funksjonen inneholder QR-koder for å vise brukerhåndboken på enheten din (smartmobil, nettbrett eller PC).

1. Kontroller at du har appen for avlesing av QR-koder på enheten din og internett-tilkobling.
2. Velg hjelpemodus.



3. Displayet viser QR-koden.

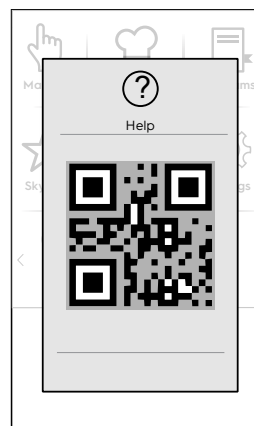

4. Skann QR-koden.
5. Les nødvendige dokumenter.

E.15 Agenda-modus (min planlegger/kalender)

Med denne funksjonen kan du planlegge apparataktiviteter, nedkjøling — frysing — varme sykluser, hygieneprogrammer eller stille inn påminnelser, alt etter tidsplanen din.

1. Velg agenda-funksjonen i øvre skuff.

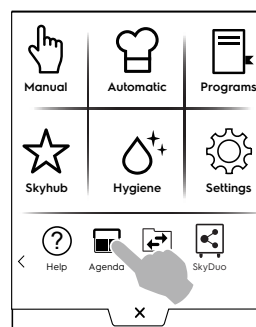

2. Velg en dato og et klokkeslett:

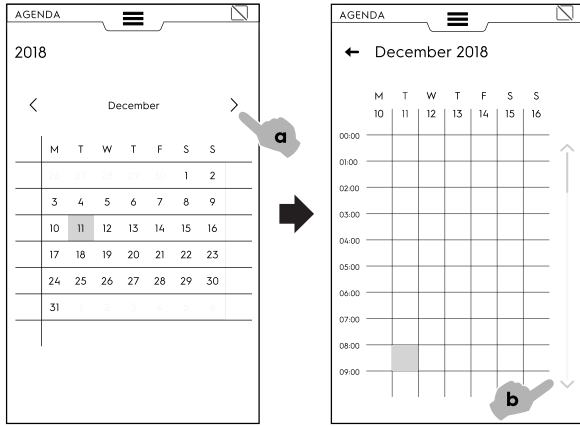

- a. Trykk for å bla gjennom månedene.
- b. Trykk for å bla ned i klokkeslettene

3. Trykk på ønsket klokkeslett:

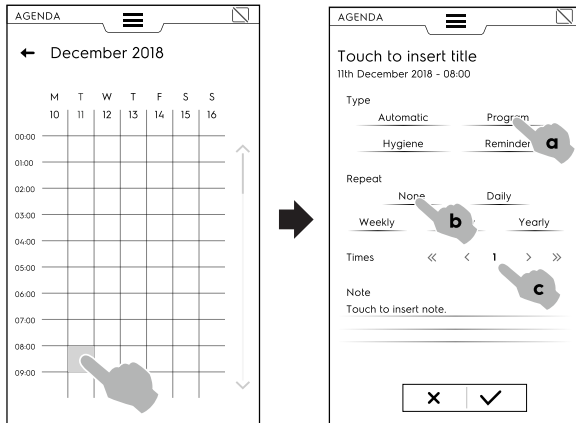

- a. Velg begivenhetstype.
- b. Velg hyppigheten.
- c. Velg begivenhetsnummer.

EKSEMPLER på innstilling:

“Programinnstilling“

- Velg dato og klokkeslett.
 - Velg begivenhetstype (for eksempel Programmer).
- Displayet viser listen over lagrede programmer. Velg ønsket program blant de tilgjengelige.

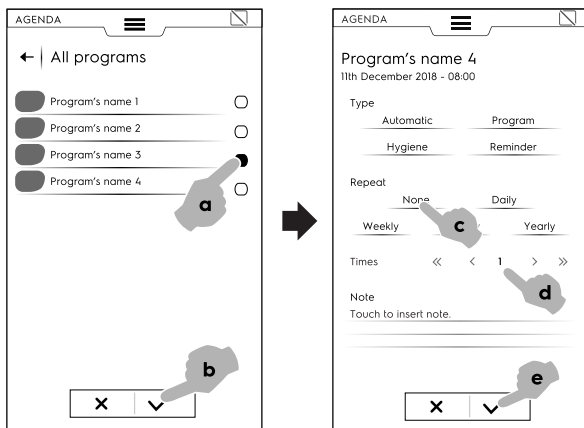

- Velg hyppigheten og begivenhetsnummeret og bekreft.
- Displayet viser det valgte programmet i kalenderen ved ønsket klokkeslett.

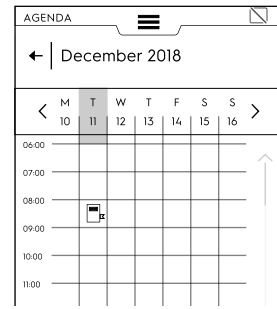

“Automatisk“ innstilling

- Velg datoen og klokkeslettet.
 - Velg begivenhetstype (for eksempel Automatisk).
- Displayet viser listen over alle lagrede matkategorier.
- Velg ønsket matkategori i listen, forhåndsinnstillingen og bekreft.

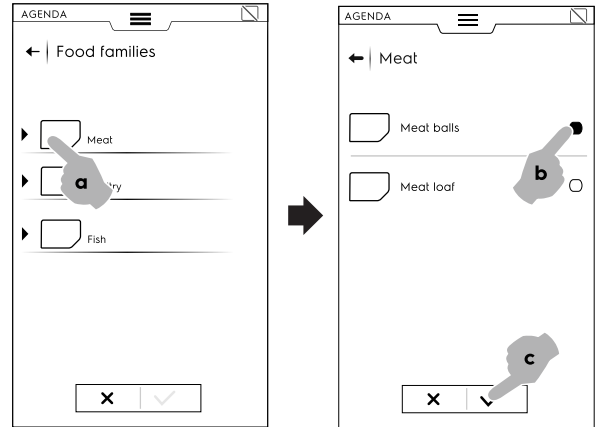

- Velg hyppigheten og begivenhetsnummeret og bekreft.
- Displayet viser den valgte begivenheten i kalenderen ved ønsket klokkeslett.

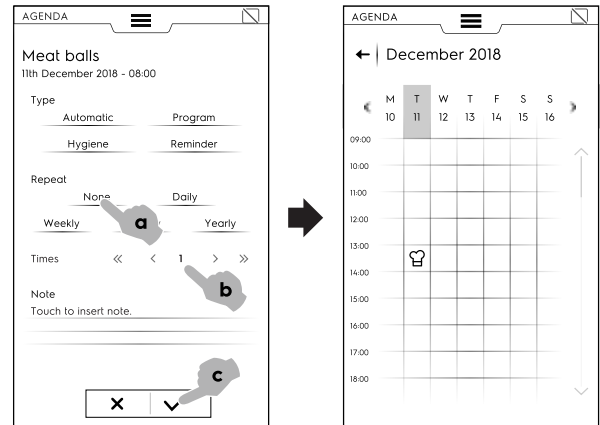

“Hygiene“-innstilling

- Velg datoen og klokkeslettet.
 - Velg begivenhetstype (for eksempel Hygiene).
- Displayet viser listen over alle hygiesesyklusene.

- Velg ønsket syklus i listen og bekreft.

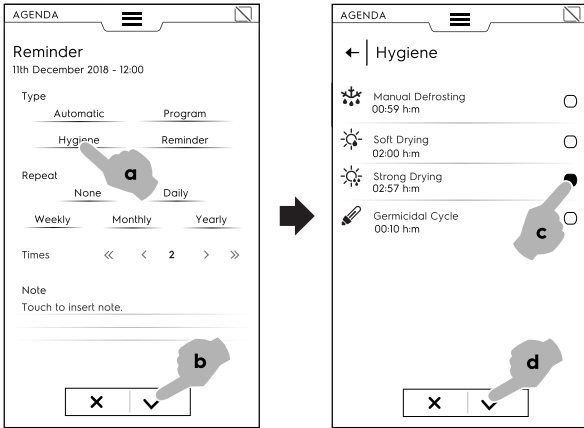

- Velg hyppigheten og begivenhetsnummeret og bekreft. Displayet viser den valgte begivenheten i kalenderen ved ønsket klokkeslett.

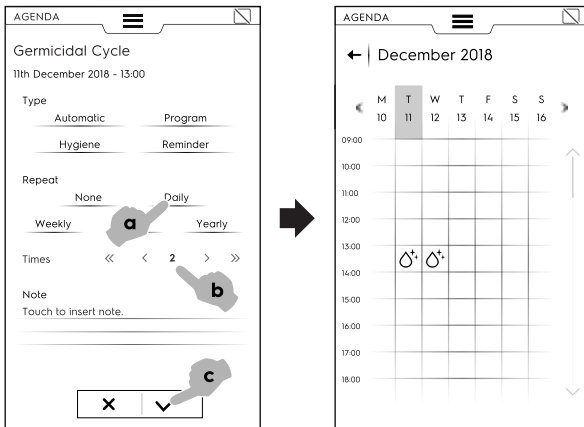

“Påminnelse“-innstilling

- Velg dato og klokkeslett.
- Velg begivenhetstype (for eksempel Påminnelse).
- Tast inn påminnelsestittelen på tastaturet og bekreft.
- Tast inn påminnelsesteksten i notatfeltet og bekreft.

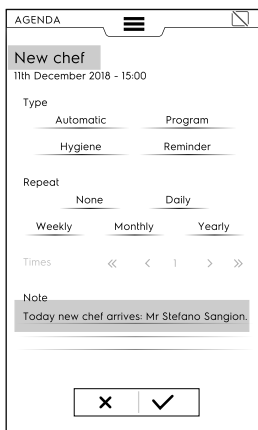

- Velg hyppigheten og påminnelsesnummeret og bekreft. Displayet viser den valgte begivenheten i kalenderen ved ønsket klokkeslett.

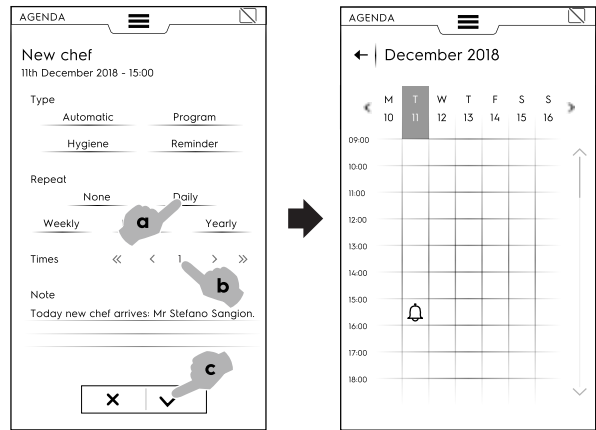

Hvis det er andre planlagte begivenheter på kalenderen, vil displayet vise dem:

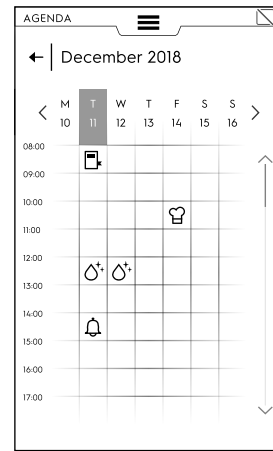

Sletting av en begivenhet

1. Velg en begivenhet og trykk på symbolet

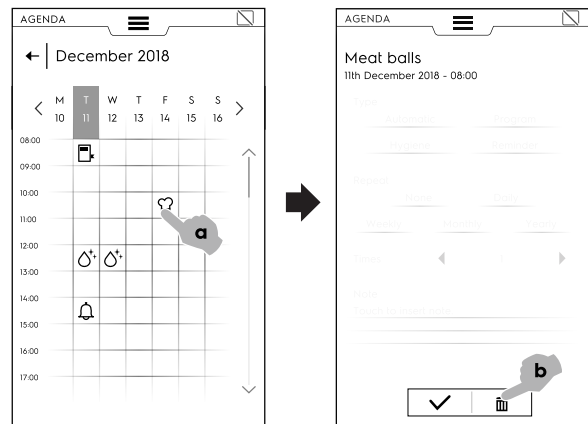

2. Hvis dette er en gjentatt begivenhet, ber en melding om å stille inn slettemåten, enkel begivenhet eller alle gjentakelsene. Velg slettemåte.

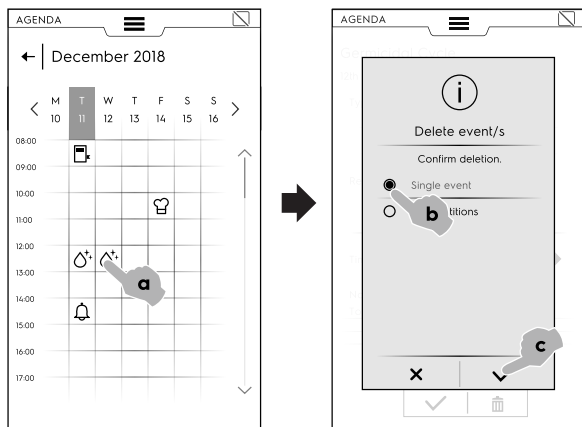

Kalenderen viser slettingen av begivenheten:

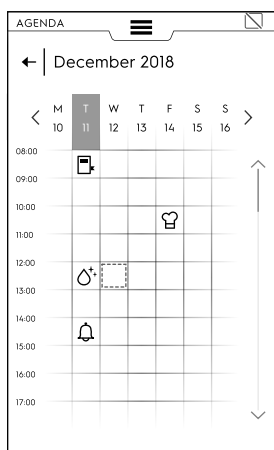

Hvis det er en planlagt begivenhet i agendaen når blåsekjøleren fremdeles er i gang, gir apparatet beskjed om at begivenheten ikke kan starte. Det er nødvendig å planlegge en ny begivenhet.

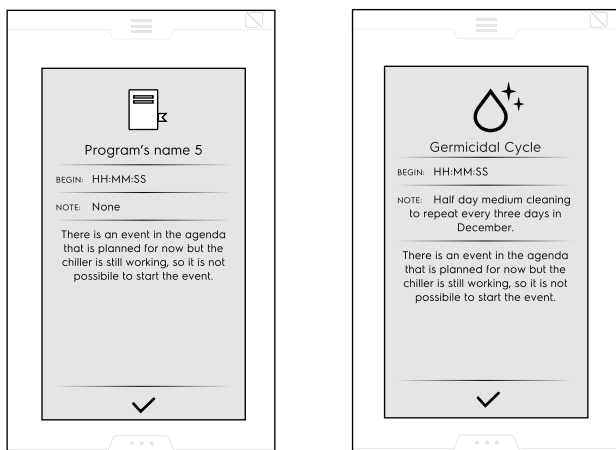

E.16 USB-modus

Med "USB"-modus kan du laste opp/ned, fra eller til apparatet, programmer eller andre data med USB-pennen.

1. Velg USB i den øvre skuffen.

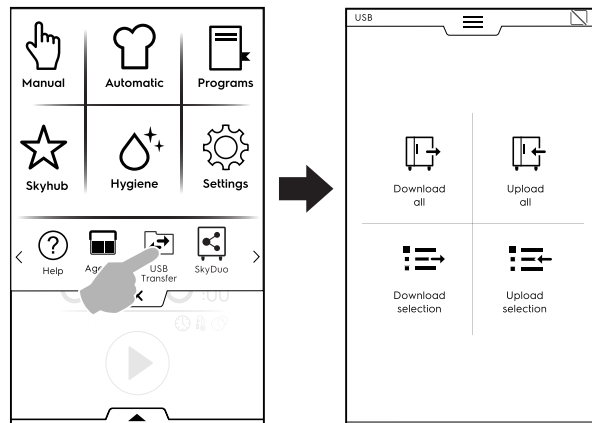

2. Velg ønsket funksjon.

Last ned alt

- Velg Last ned alt.
- Velg ønsket alternativ og bekreft.

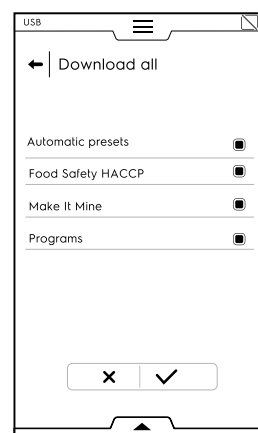

- Skift ut en sikkerhetskopi i listen eller velg Legg til nytt navn. Trykk på ✓ for å bekrefte det.

- Hvis du velger en eksisterende sikkerhetskopi, vil apparatet overskrive den nåværende.

Hvis du velger Legg til nytt navn, taster du det inn på tastaturet som vises. Hvis en fil med det nye navnet allerede finnes, vil et hurtigvindu informere deg om at navnet må endres.

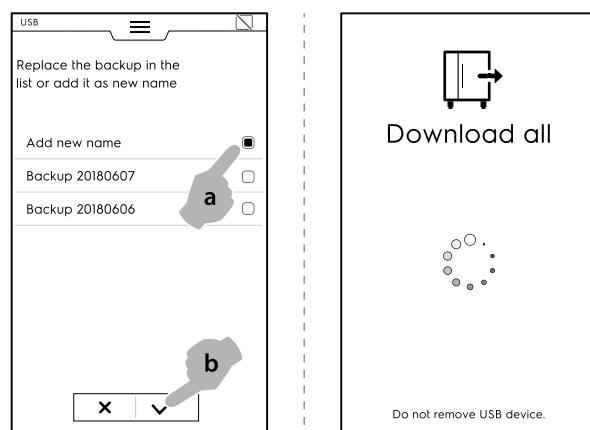

Nedlastingen begynner.



MERK!

Ikke ta ut USB-pennen under nedlastingen.

Last opp alt

- Velg Last opp alt.

- Velg en av følgende sikkerhetskopier. Velg deretter alternativet knyttet til den valgte sikkerhetskopien.

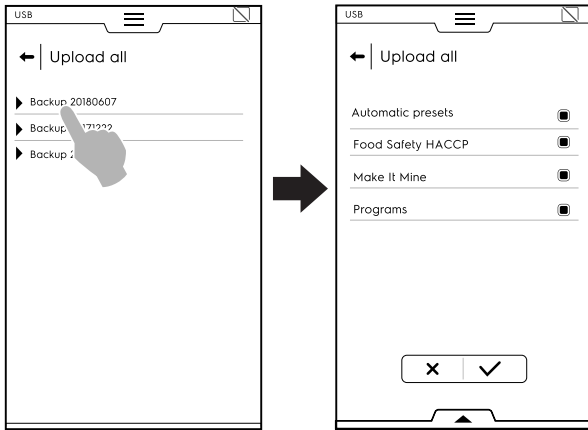

- Bekreft valget. Opplastingen begynner.

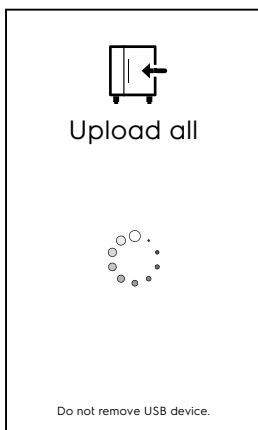

Last ned valget

- Velg Last ned valget.
- Utvid det ønskede alternativet. Alle tilknyttede filer er valgt.

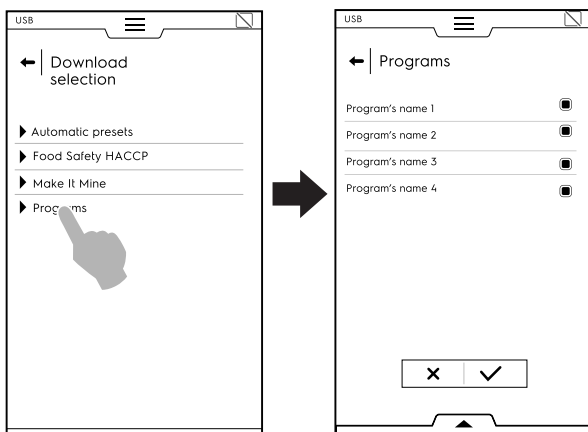

- Velg bort ønskede filer og bekreft.

Det er mulig å velge alle filene eller å kontrollere de valgte via den **nedre skuffen**:

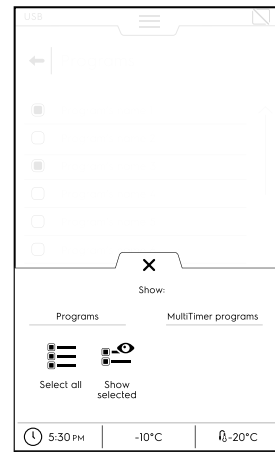

- ☰ Velg alt

- 👁️ Vis de valgte

- Sikkerhetskopien som nettopp ble opprettet kan erstatte en eksisterende eller den kan lagres med et nytt navn. Hvis en fil med det nye navnet allerede finnes, vil et hurtigvindu informere deg om at navnet må endres. Nedlastingen begynner.

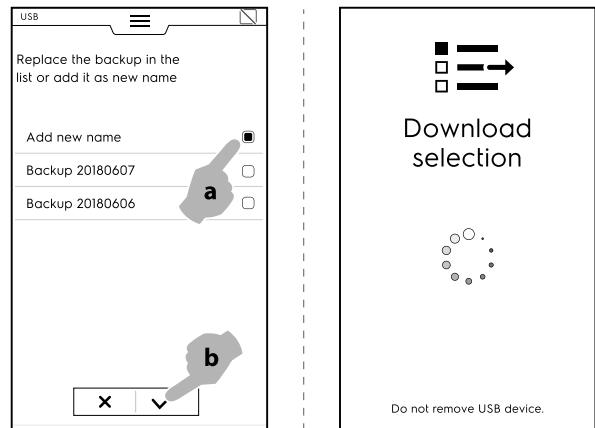

Last opp valget

- Velg Last opp valget.
- Utvid det ønskede alternativet.
- Velg ønsket sikkerhetskopi i listen og utvid den.

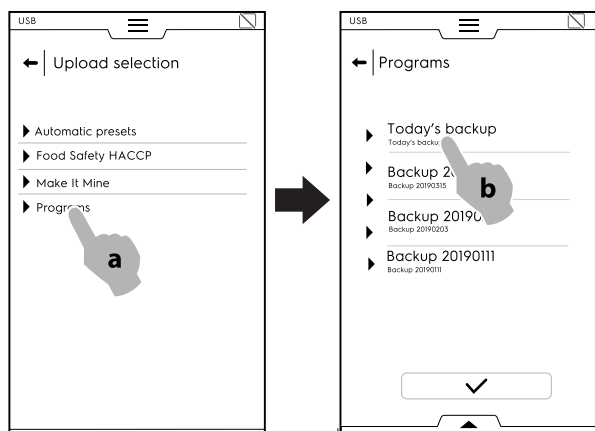

- Alle tilknyttede filer er valgt. Velg bort ikke-nødvendige filer og bekreft.
Vedrørende de valgte filene spør apparatet om å velge mellom å:
 - Legge dem til de faktiske filene.
 - Slette de eksisterende filene og laste opp de valgte artiklene.

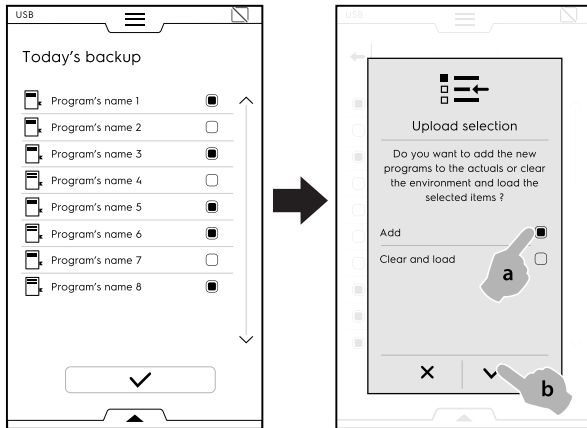

- Hvis du velger å "legge dem til de faktiske filene" og et filnavn allerede eksisterer, spør et hurtigvindu om hvordan du vil gå fram:
 - Endre navn
 - Skift ut
 - Hoppe over

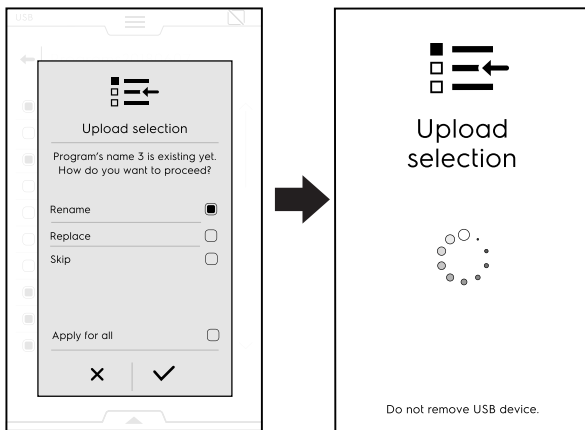

Bekreft valget; opplastingen begynner.

E.17 Grafmodus

"Graf"-modus gjør det mulig å vise den grafiske optredenen til avkjølingssykluser, både manuelle, programmerte og automatiske.

Den er bare tilgjengelig når apparatet ikke gjennomfører noen form for syklus.

Automatisk registrering av hver enkelt syklus gjøres innenfor brukergrensesnittet. Registreringer som varer mindre enn ett minutt fjernes automatisk fra minnet når kjølesyklusen er over (manuell eller automatisk). Hver registrering opprettholdes i maskinminnet i 180 dager, før de fjernes automatisk.

1.

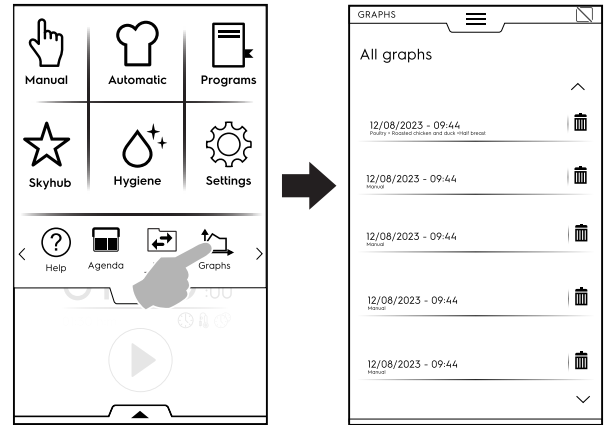

2.

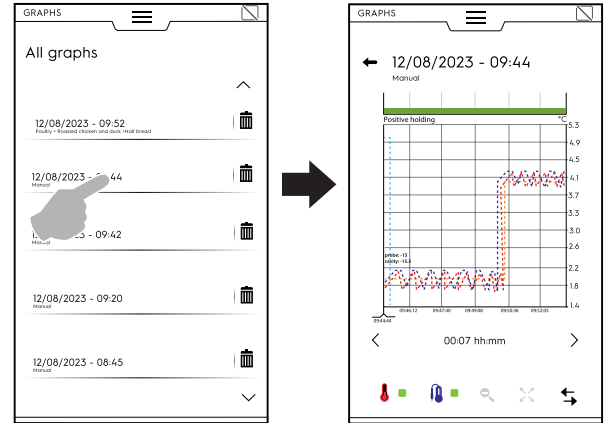

E.18 SKYDUO/MATCH-MODUS (avhengig av modellen - ekstrautstyr)

Dette alternativet kan aktiveres på forespørsel. Det fungerer med Wi-Fi- eller Ethernet-tilkobling som installeres av en autorisert tekniker og som gjør at du kan koble til ovnen og en blåsekjøler.

! VIKTIG Kontroller at du har SkyDuo/Match-alternativet aktivert på begge apparatene. Kun en autorisert tekniker kan installere og aktivere SkyDuo/Match-alternativet.

Når SkyDuo/Match-symbolene er grønne på begge apparatene (se figur nedenfor), fungerer tilkoblingen som den skal.

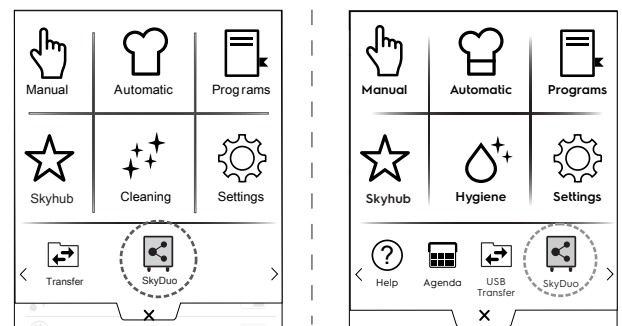

For å deaktivere (eller aktivere) SkyDuo/Match, trykk på det grønne symbolet og deretter på symbolet på displayet for å endre status på SkyDuo/Match.

Synkroniseringsprosessen kan begynne fra hvilket som helst av apparatene (avsender og mottaker).

Søket etter et lignende program mellom de to apparatene vurderer alle programmer som inneholder minst **ett ord** som finnes i senderens programnavn. Mottakeren behandler alle syklusene som imøtekommer disse kriteriene.

Det er mulig å kombinere SkyDuo/Match både i automatisk modus og programmodus.

AUTOMATISK MODUS

1. Velg for eksempel en tilberedningssyklus i automatisk modus i OVNEN.

A. Velg mattype (for eksempel kjøtt)

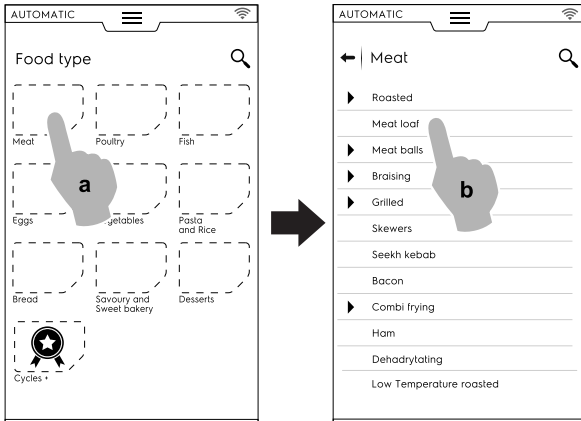

B. Velg ønsket mattilberedning (for eksempel kjøttpudding)

C. Velg tilberedningsparametere, hvis de finnes;

I dette tilfellet velger du bruningsnivå og temperatur på steketermometeret.

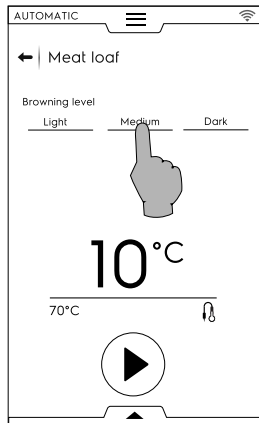

D. Start syklusen.

2. OVNEN, som er koblet til med blåskjøleren, har funnet en tilkoblet syklus i blåskjøleren. Velg nødvendig syklus (for eksempel X-chill) og bekreft;

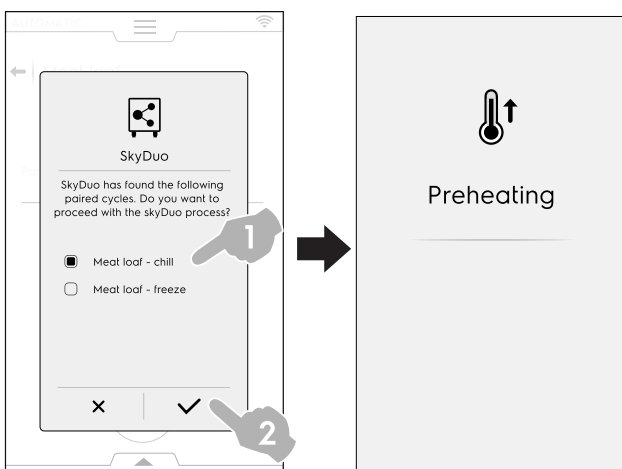

3. BLÅSEKJØLEREN spør om hvordan den skal fortsette. Det er mulig å:

- Avbryte prosessen: trykk på X for å stoppe prosessen.

- Utsette synkroniseringsprosessen: trykk på ikonet ⌛ for å utsette tilkoblingen til ovnen.

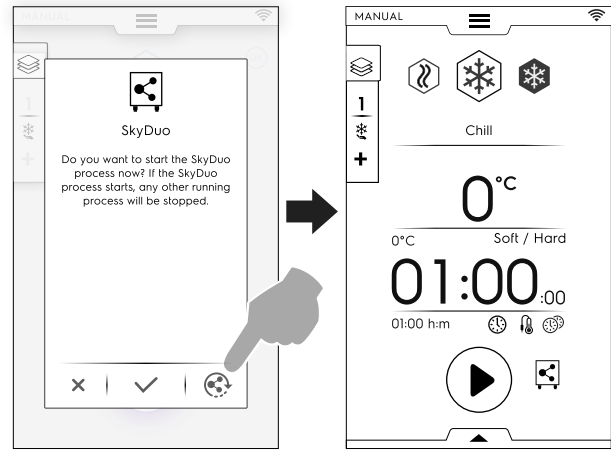

- Bekrefte synkronisering: ta på ikonet ✓ for å straks starte SkyDuo-prosessen i blåskjøleren. Alle eventuelle andre prosesser som kjører vil bli stanset.

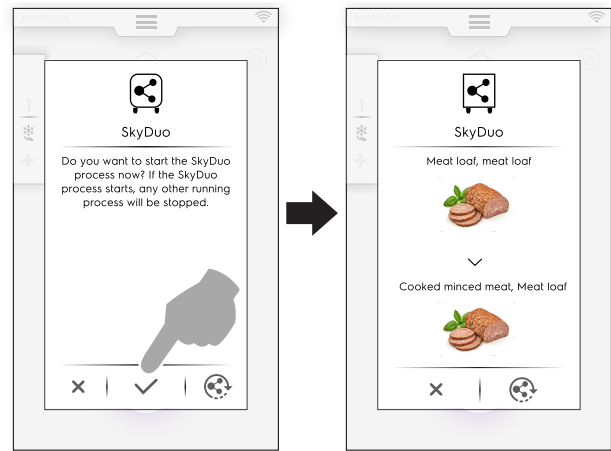

MERK!

Hvis den automatiske syklusen ikke har en tilknyttet graf i et av apparatene, vil denne erstattes med symbolet 🍳.

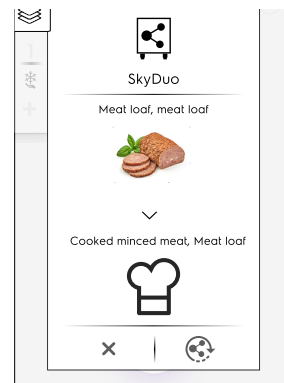

4. Noen minutter før OVNENS syklus avsluttes, vil syklusen med forhåndskjøling av BLÅSEKJØLEREN starte for å forberede ovnsrommet for maten som nettopp har blitt tilberedt.

Hvis du har utsatt SkyDuo-prosessen vil det noen minutter før ovnens tilberedningssyklus er over dukke opp et sprett-opp-vindu med forespørsel om synkronisering.

Du kan fremdels bekrefte eller utsette prosessen på nytt.

PROGRAMMODUS

1. Velg en tilberedningssyklus i programmodus i OVNEN (for eksempel rødt kjøtt).
2. Start syklusen.

3. Ovnens, som er koblet til blåsekjøleren, foreslår alle sykluser som inneholder minst **ett ord** som finnes i programnavnene til blåsekjøleren;
Velg ønsket syklus og bekreft valget.

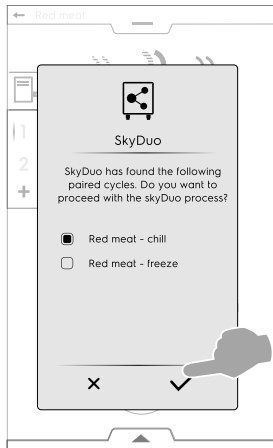

4. I BLÅSEKJØLEREN er det mulig å:

- Stopp prosessen ved å ta på **X**.
- Bekreft synkroniseringen.
- Utsett synkroniseringsprosessen ved å ta på symbolet .

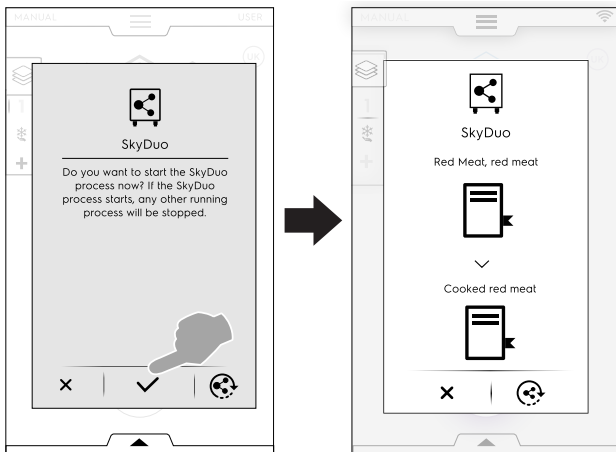

MERK!

Hvis programmet ikke har en tilknyttet graf i et av apparatene, vil denne erstattes med symbolet .

5. Noen minutter før OVNENS syklus avsluttes, vil syklusen med forhåndskjøling av BLÅSEKJØLEREN starte for å forberede ovnsrommet for maten som nettopp har blitt tilberedt.

Hvis du har utsatt SkyDuo-prosessen vil det noen minutter før ovnens tilberedningssyklus er over dukke opp et sprett-opp-vindu med forespørsel om synkronisering.

F RENGJØRING OG VEDLIKEHOLD AV MASKINEN



ADVARSEL

Se "ADVARSLER OG SIKKERHETSINFORMASJON".

F.1 Vanlig vedlikehold

F.1.1 Opplysninger om stell

Vedlikeholdsoppgaver må utføres av eieren og/eller brukeren av apparatet.



VIKTIG

Problemer som oppstår på grunn av dårlig eller manglende stell som beskrevet nedenfor, vil ikke dekkes av garantien.

F.1.2 Rengjøring av apparatet

Det anbefales å rengjøre seksjonen hver uke eller når apparatet ikke er i bruk i over 12 timer; øk hyppigheten avhengig av bruken av apparatet.

Apparatet er utstyrt med en hygienesyklus. Se avsnitt E.12 *Hygienemodus* i denne veiledningen.



F.1.3 Rengjøring av innvendige deler og tilbehør

Før apparatet tas i bruk rengjør alle innvendige deler og tilbehøret med lunkent vann og en nøytral såpe eller et produkt med en biologisk nedbrytbarhet på over 90 % (for å redusere forurensningen i omgivelsene), og skyll og tørk deretter nøye.



FORSIKTIG

Ikke bruk stålull eller lignende når du rengjør overflater av rustfritt stål. Ikke bruk vaskemiddel som inneholder klor, vaskemidler med løsemidler (f. eks. trikloretylen) eller skurepulver til rengjøringen.



• Kjernetermometer



VIKTIG

Vær spesielt forsiktig når du håndterer kjernetermometeret. Husk at det er en spiss gjenstand som derfor må håndteres forsiktig, også under rengjøring.

For å garantere optimal funksjon av apparatet anbefales det å rengjøre kjernetermometeret jevnlig. Termometeret må rengjøres for hånd med lunkent vann og nøytral såpe,

deretter skylles det med rent vann og en desinfiseringsløsning.



FORSIKTIG

Kjernetermometeret må ikke rengjøres med varmt vann.

• Brettholdere og innvendig struktur

Brettholderne og den innvendige strukturen kan tas ut og vaskes i oppvaskmaskin.

Gjør som vist på figurene for å ta dem ut:

1.

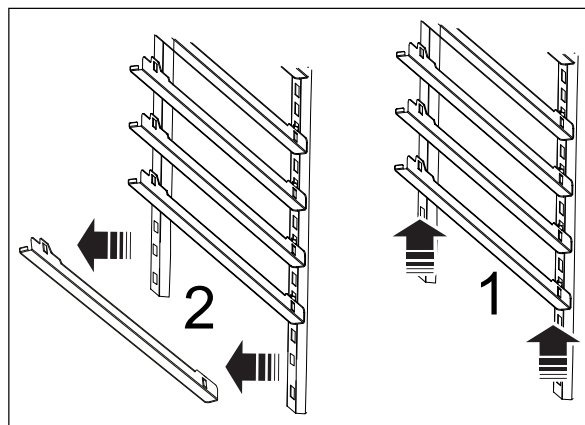

2.

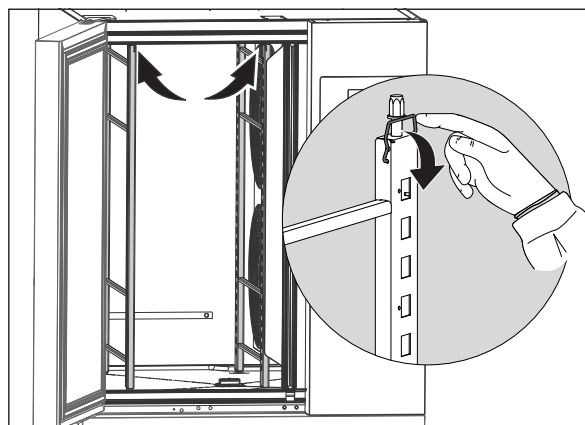

3.

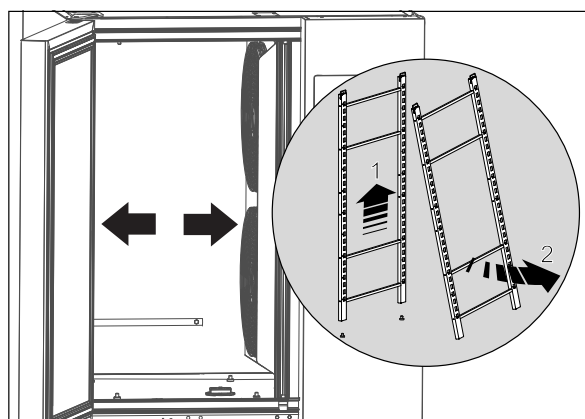

• Dreneringsplugg

Ta ut dreneringspluggen som vist i figuren nedenfor for å rengjøre den:

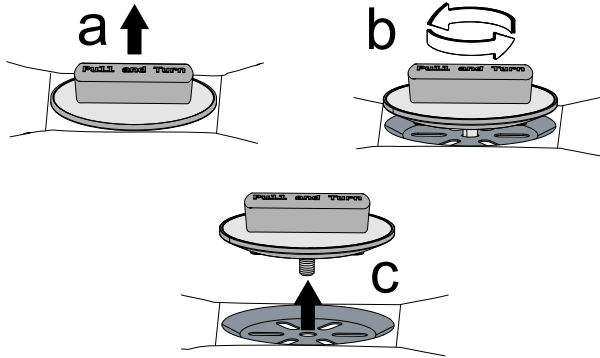

Rengjør den med lunkent vann og nøytral såpe, før den skylles og tørkes grundig.

• Andre overflater

Deler av metall og plast må kun rengjøres med ikke-aggressive vaskemidler. Stopp bruken av disse produktene med en gang dersom du ser eller føler vesentlige endringer på overflatene og skyll med vann (for eksempel: plast som er misfarget/smelter/annet, eller metall med rust/flekker/riper). Tørk grundig etter skylling.

F.1.4 Forholdsregler ved lengre stillstand

Ta følgende forholdsregler ved lange perioder uten bruk:

- koble fra strømmen
- ta ut alle matvarene som finnes i seksjonen og rengjør innsiden og utstyret
- rengjør kabinettet og gå over alle overflatene av rustfritt stål på apparatet med en klut dyppet i vaselinolje for å legge en beskyttende hinne
- La døren eller skuffene stå åpen/åpne slik at luften kan sirkulere, og på denne måten forhindre at det dannes vond lukt.
- ventiler lokalene jevnlig.

Etter vedlikeholdet må du forsikre seg om at apparatet er i stand til å arbeide sikkert, og spesielt at beskyttelses- og sikkerhetsinnretningene fungerer som de skal.

F.2 Reparasjon og ekstraordinært vedlikehold



MERK!

Reparasjon og ekstraordinært vedlikehold må utføres av spesialisert, autorisert personell. Personellet kan bestille en egen servicehåndbok fra produsenten.

G FEILSØKING

G.1 Tabell over feilfunksjoner

Ved en eventuell feil viser alltid apparatet en varselmelding eller en alarm som beskriver feilen som er oppstått. Det korresponderende symbolet er synlig til problemet er løst.



Varselsymboler



Indikatorsymbol for alarm

Følg anvisningene som gis av apparatet og ta kontakt med kundeservice ved behov. Husk å:

1. Koble apparatet fra strømmettet.
2. Slå av sikringsbryteren oppstrøms for apparatet.

I noen tilfeller er det mulig å løse feil på en enkel og rask måte ved å følge anvisningene i feilsøkingen:

KODE	TYPE FEIL	BESKRIVELSE	MULIGE ÅRSAKER	HANDLINGER
swcTTm	INFO	Gir informasjon om bytting av oppgaver fra termometer til tid	Mattermometeret er ikke satt inn i maten	Ved sykluser basert på matens temperatur, sett termometeret inn i maten ellers vil syklusen automatisk gå over til tid
ECoM	Alarm Stopper maskiner	Kommunikasjonsfeil mellom kortene	<ul style="list-style-type: none">• Intern feil - Frakoblede elektronikkort• Feil på elektronikkort	<ul style="list-style-type: none">• Forsøk å slå enheten AV/PÅ.• Hvis problemet vedvarer, ring service.
PFAC	Alarm Stopper maskiner	Lagrede parametre er korrupte.	Korrupt programvare	<ul style="list-style-type: none">• Forsøk å slå enheten AV/PÅ.• Hvis problemet vedvarer, ring service.
PdEF	Alarm Nullstilling av maskinen	Lagrede standardparametre er korrupte	Korrupt programvare	<ul style="list-style-type: none">• Maskinen taper egendefinering. Arbeidet kan fortsette.• Hvis problemet oppstår igjen, ring service.

KODE	TYPE FEIL	BESKRIVELSE	MULIGE ÅRSAKER	HANDLINGER
EFnt	Alarm Stopper maskinen på 6GN 1/1 modeller. Reduserer ytelsen på andre modeller	Feil på øverste fordampervifte	<ul style="list-style-type: none"> • Feil parameterinnstilling • Viftekontakt satt inn feil • Viftefeil 	<ul style="list-style-type: none"> • RING SERVICE • 6GN 1/1 modeller (1 fordampervifte): Enheten stopper og kan ikke brukes før problemet er utbedret • Andre modeller (flere enn 1 fordampervifte): Enheten fortsetter å fungere med redusert ytelse (Pågående syklus: Syklusen fortsette til slutten hvis det er minst en vifte i funksjon. Syklusen stopper hvis ingen vifter er i funksjon). • Under STANDBY: Alarmen kan ikke utløses.
EFnb	Alarm Reduserer ytelsen til en annen vifte settes i drift	Feil på nederste fordampervifte.	<ul style="list-style-type: none"> • Feil parameterinnstilling • Viftekontakt satt inn feil • Viftefeil 	<ul style="list-style-type: none"> • RING SERVICE • Enheten fortsetter å fungere med redusert ytelse til minst en annen vifte settes i drift (Pågående syklus: Syklusen forsetter til slutten hvis minst en vifte fungerer. Syklusen stopper hvis ingen vifter er i funksjon). • Under STANDBY: Alarmen kan ikke utløses.
EFnc	Alarm Reduserer ytelsen til en annen vifte settes i drift	Feil på midtre fordampervifte	<ul style="list-style-type: none"> • Viftekontakt satt inn feil • Viftefeil 	<ul style="list-style-type: none"> • RING SERVICE • Enheten fortsetter å fungere med redusert ytelse til minst en annen vifte settes i drift (Pågående syklus: Syklusen forsetter til slutten hvis minst en vifte fungerer. Syklusen stopper hvis ingen vifter er i funksjon). • Under STANDBY: Alarmen kan ikke utløses.
E1	ADVARSEL	Lav ovnstemperatur (kun under holdesykluser: positiv eller negativ)	<ul style="list-style-type: none"> • Forsinkelsestiden er satt for kort • Deltatemperaturen er satt for smal • Ising på fordamper 	<ul style="list-style-type: none"> • Ovntemperaturen er under sett-punktet for temperatur i holdesyklusen i lengre tid enn den innstilte (standardtid = 1 time). Syklusen vil fortsette til den stopper. Åpne døren for å øke temperaturen inne i ovnsrommet: Kontroller den etter et par minutter. Start en manuell avrimingssyklus. • Ring service hvis problemet oppstår igjen.
E3	Alarm Stopper maskiner	Feil på ovnstermometer	<ul style="list-style-type: none"> • Kontakt ikke satt inn • Termometeret og/eller termometerledningen er skadet 	<ul style="list-style-type: none"> • Kjøleren vil fortsette å fungere til slutten av den pågående syklusen. Ikke mulig å starte en annen syklus før teknisk service skifter ut termometeret. • RING SERVICE
E4	ADVARSEL	Feil på fordampertermometer	<ul style="list-style-type: none"> • Kontakt ikke satt inn • Sonden og/eller sondens ledning er skadet 	<ul style="list-style-type: none"> • Kjøleren vil fortsette å fungere: Innstillingen for tining vil basere seg på tid. • Ring service og informer dem om meldingen som vises.
E14	ADVARSEL	Feil på ekstern fordampersonde	<ul style="list-style-type: none"> • Kontakt ikke satt inn • Sonden og/eller sondens ledning er skadet 	<ul style="list-style-type: none"> • Kjøleren vil fortsette å fungere. • Ring service og informer dem om meldingen som vises.
E15	Alarm Stopper maskiner	Feil på kondensatorsonde	<ul style="list-style-type: none"> • Kontakt ikke satt inn • Sonden og/eller sondens ledning er skadet 	<ul style="list-style-type: none"> • RING SERVICE • Denne feilen blokkerer også den pågående syklusen. • Ta maten ut av ovnsrommet straks for å forhindre at maten blir dårlig.

KODE	TYPE FEIL	BESKRIVELSE	MULIGE ÅRSAKER	HANDLINGER
E16	Alarm Stopper maskiner	Høy temperatur på kondensator	<ul style="list-style-type: none"> Kondensatorsonden er ikke riktig plassert Kondensatorviften fungerer ikke Kondensatoren er tilsmusset eller gitteret har hull Enheten slipper ikke ut varm luft fordi den står for nær veggen 	<p>Denne feilen blokkerer også den pågående syklusen.</p> <ul style="list-style-type: none"> Ta maten ut av ovnsrommet straks for å forhindre at maten blir dårlig. Bruk en støvsuger til å fjerne støv/smuss fra kondensatorens luftinntaksrist. Hvis alarmen vedvarer, ring service.
Eprb1	Alarm Stopper syklusen med mattermometer	Feil på kjernetermometer sensor nr. 1	<ul style="list-style-type: none"> Misbruk av mattermometer (for eksempel, ledningen trekkes i eller klemmes) Feil på konnektor Feil på termometeret PCB-feil 	<ul style="list-style-type: none"> Pågående syklus: <ul style="list-style-type: none"> b) syklusen fortsetter i termometermodus hvis minst ett av de 6 mattermometer-punktene fungerer. b) syklusen går over til tidsmodus hvis ingen av de 6 mattermometer-punktene fungerer. Under STANDBY: <ul style="list-style-type: none"> a) syklusen kan startes når minst ett punkt fungerer. b) syklusen kan startes i tidsmodus dersom ingen av punktene fungerer. Ring service for å gjenopprette full funksjon.
Eprb2	Alarm Stopper syklusen med mattermometer kun dersom hele sensoren er defekt	Feil på kjernetermometer sensor nr. 2	<ul style="list-style-type: none"> Misbruk av mattermometer (for eksempel, ledningen trekkes i eller klemmes) Feil på konnektor Feil på termometeret PCB-feil 	<ul style="list-style-type: none"> Pågående syklus: <ul style="list-style-type: none"> b) syklusen fortsetter i termometermodus hvis minst ett av de 6 mattermometer-punktene fungerer. b) syklusen går over til tidsmodus hvis ingen av de 6 mattermometer-punktene fungerer. Under STANDBY: <ul style="list-style-type: none"> a) syklusen kan startes når minst ett punkt fungerer. b) syklusen kan startes i tidsmodus dersom ingen av punktene fungerer. Ring service for å gjenopprette full funksjon.
Eprb3	Alarm Stopper syklusen med mattermometer kun dersom hele sensoren er defekt	Feil på kjernetermometer sensor nr. 3	<ul style="list-style-type: none"> Misbruk av mattermometer (for eksempel, ledningen trekkes i eller klemmes) Feil på konnektor Feil på termometeret PCB-feil 	<ul style="list-style-type: none"> Pågående syklus: <ul style="list-style-type: none"> b) syklusen fortsetter i termometermodus hvis minst ett av de 6 mattermometer-punktene fungerer. b) syklusen går over til tidsmodus hvis ingen av de 6 mattermometer-punktene fungerer. Under STANDBY: <ul style="list-style-type: none"> a) syklusen kan startes når minst ett punkt fungerer. b) syklusen kan startes i tidsmodus dersom ingen av punktene fungerer. Ring service for å gjenopprette full funksjon.
Eprb4	Alarm Stopper syklusen med mattermometer kun dersom hele sensoren er defekt	Feil på kjernetermometer sensor nr. 4	<ul style="list-style-type: none"> Misbruk av mattermometer (for eksempel, ledningen trekkes i eller klemmes) Feil på konnektor Feil på termometeret PCB-feil 	<ul style="list-style-type: none"> Pågående syklus: <ul style="list-style-type: none"> b) syklusen fortsetter i termometermodus hvis minst ett av de 6 mattermometer-punktene fungerer. b) syklusen går over til tidsmodus hvis ingen av de 6 mattermometer-punktene fungerer. Under STANDBY: <ul style="list-style-type: none"> a) syklusen kan startes når minst ett punkt fungerer. b) syklusen kan startes i tidsmodus dersom ingen av punktene fungerer. Ring service for å gjenopprette full funksjon.

KODE	TYPE FEIL	BESKRIVELSE	MULIGE ÅRSAKER	HANDLINGER
Eprb5	Alarm Stopper syklus- ser med mattermometer kun dersom hele sensoren er defekt	Feil på kjerneter- mometer sensor nr. 5	<ul style="list-style-type: none"> Misbruk av mattermometer (for eksempel, ledningen trekkes i eller klemmes) Feil på konnektor Feil på termometeret PCB-feil 	<ul style="list-style-type: none"> Pågående syklus: <ul style="list-style-type: none"> b) syklusen fortsetter i termometermodus hvis minst ett av de 6 mattermometer-punktene fungerer. b) syklusen går over til tidsmodus hvis ingen av de 6 mattermometer-punktene fungerer. Under STANDBY: <ul style="list-style-type: none"> a) syklusen kan startes når minst ett punkt fungerer. b) syklusen kan startes i tidsmodus dersom ingen av punktene fungerer. Ring service for å gjenopprette full funksjon.
Eprb6	Alarm Stopper syklus- ser med mattermometer kun dersom hele sensoren er defekt	Feil på kjerneter- mometer sensor nr. 6	<ul style="list-style-type: none"> Misbruk av mattermometer (for eksempel, ledningen trekkes i eller klemmes) Feil på konnektor Feil på termometeret PCB-feil 	<ul style="list-style-type: none"> Pågående syklus: <ul style="list-style-type: none"> b) syklusen fortsetter i termometermodus hvis minst ett av de 6 mattermometer-punktene fungerer. b) syklusen går over til tidsmodus hvis ingen av de 6 mattermometer-punktene fungerer. Under STANDBY: <ul style="list-style-type: none"> a) syklusen kan startes når minst ett punkt fungerer. b) syklusen kan startes i tidsmodus dersom ingen av punktene fungerer. Ring service for å gjenopprette full funksjon.
B4	Alarm Stopper maskiner	Manglende strømforsyning	<ul style="list-style-type: none"> Manglende strømforsyning Feil på strømforsyningssystemet Andre elektriske problemer (for eksempel strømbrydd) 	<ul style="list-style-type: none"> Pågående syklus: Syklusen starter på nytt automatisk når strømmen kommer tilbake. Maskinen var ikke i bruk over en viss tidsperiode: Kontroller start- og sluttid. Kontroller støpselet eller el-panelet. Hvis alarmen oppstår igjen, ring service.
Ertc	ADVARSEL	Lavt batterinivå	<ul style="list-style-type: none"> Batteriet i brukergrensesnittet er lavt Feil på elektronikkort 	<p>Problem med batteriet i intern klokke. Funksjoner knyttet til klokken vil ikke fungere (for eksempel: Registrering av HACCP-hendelser vil være feilaktig).</p> <p>RING SERVICE</p>
ECHt	ADVARSEL	For høy tempera- tur i ovnsrom	<ul style="list-style-type: none"> Døren er åpen Maten er for varm i ovnsrommet Problem med parameteren ady eller med temperaturmåling 	<ul style="list-style-type: none"> Temperaturen i ovnsrommet har overskredet innstilt grense, i tillegg til signal-forsinkelsestid. Pågående syklus: Syklusen fortsetter. Hvis alarmen vedvarer selv når temperaturen i ovnsrommet er lav, ring service.
E11	Alarm Stopper maskiner	Feil på kompressor	<ul style="list-style-type: none"> Overlast på kondensatorviften (for eksempel: for høy romtemperatur) Elektrisk problem (for eksempel: kontakt ikke plugget inn) Gasslekkasje Kompressoren er skadet 	<ul style="list-style-type: none"> Kjøleren vil blokkeres og kun kondensatorviften fungerer. Kontroller om det er noe som hindrer at luften suges inn i kondensatoren. <p>RING SERVICE</p>
B2	FEIL Stopper syklusen	Dør åpen	<ul style="list-style-type: none"> Døren sto åpen utover den innstilte tidsgrensen for den aktive syklusen Feil på registreringssystemet for dørlukking 	<ul style="list-style-type: none"> Kontroller at kjølerens dør er lukket og eventuelle fysiske hindringer ikke forhindrer at døren lukker seg. Start en ny syklus: Hvis en ny syklus ikke vil starte eller alarmen vedvarer selv når døren er lukket, ring service.

KODE	TYPE FEIL	BESKRIVELSE	MULIGE ÅRSAKER	HANDLINGER
ACUP	Alarm Stopper maskiner	Feil på ACU-protokoll	<ul style="list-style-type: none"> ACU-kortet ikke programmert eller programmert med en ukompatibel programvareversjon Frakoblede elektronikkort 	<ul style="list-style-type: none"> Registrert feil på kommunikasjonsprotokoll. Hvis problemet vedvarer, ring service.
SdEr	ADVARSEL	SD-kort fungerer ikke	SD-mikrominnet ødelagt eller frakoblet	<ul style="list-style-type: none"> SD-kort fungerer ikke. Bilder eller programmer lagret på SD-kortet er gått tapt. Kjøleren kan fortsatt brukes. Ring service for å gjenopprette full funksjon.
Displayet er AV når hovedbryteren er PÅ.			Kontakt til displayet er frakoblet.	<ul style="list-style-type: none"> Slå enheten av/på. Hvis problemet vedvarer, ring service.
Displayet er blokkert på skjermsparerer og reagerer ikke.			Problem med programvaren.	<ul style="list-style-type: none"> Slå enheten av/på. Hvis problemet vedvarer, ring service.
Displayet viser kondens på innsiden.			Inntrengning av vann under rengjøringen.	<ul style="list-style-type: none"> Det er ikke nødvendig å gjøre noe i dette tilfellet. Det er fortsatt mulig å bruke enheten. Hvis det oppstår problemer ved bruk av enheten, ring service.
PÅ/AV-knappen fungerer ikke.			<ul style="list-style-type: none"> Problem med strømforsyningen. Problem med maskinvaren. Problem med ledningsnett. 	<ul style="list-style-type: none"> Slå enheten av/på. Hvis problemet vedvarer, ring service.
Utvendige lyder/vibrasjoner når syklusen er PÅ.			<ul style="list-style-type: none"> Enheten er ikke i vater. Skade på kondensvannbrett og skinne. Kondenspanelet er ikke godt nok festet. 	<ul style="list-style-type: none"> Vatre opp enheten med de justerbare føttene. Juster skinnen eller fjern kondensvannbrettet. Kontroller om kondenspanelet er festet riktig. Hvis problemet vedvarer, ring service.
Innvendige lyder/vibrasjoner når syklusen er PÅ.			<ul style="list-style-type: none"> Brettholderne står ikke på linje. Den innvendige hyllen er ikke riktig plassert. Hindring i viften i ovnsrommet. Deksel/deflektor på fordamperviften er ikke godt nok festet. 	<ul style="list-style-type: none"> Kontroller om høyre/venstre holdere er riktig plassert. Kontroller om den innvendige hyllen er godt festet, over og under. Kontroller om viften i ovnsrommet fungerer som den skal uten hindringer. Kontroller om fordampendekelet er festet med skruer. Hvis problemet vedvarer, ring service.
Apparatet bruker for lang tid på å komme opp i ønsket temperatur.			<ul style="list-style-type: none"> For mye mat i ovnsrommet. Lekkasje av kjølegass. Ovnsvifte med 3 faser roterer i feil retning eller er ikke tilkoblet. Termostatventilen er ikke innstilt. Kompressorventilen er skadet. Relé på varmelement sitter fast. Isolering av rør og ledninger på baksiden mangler eller er skadet. 	<ul style="list-style-type: none"> Reduser matmengden i ovnsrommet. Hvis problemet vedvarer, ring service.
Feil på kompressor			<ul style="list-style-type: none"> Kompressoren starter ikke. Kompressoren oscillerer ikke-kontinuerlig eller kontinuerlig. Kompressorens ytelse reduseres. Kompressoren bråker. 	RING SERVICE

Hvis feilen skulle vedvare etter disse kontrollene, må du kontakte kundeservice og oppgi følgende:

- typen feil
- apparatets PNC (produksjonskode)
- apparatets ser.- nr. (serienummer).

**MERK!**

Apparatets PNC og serienummer er nødvendig for å identifisere typen apparat og produksjonsdatoen.

G.2 Problemer med tilkobling av apparatet (avhengig i programvareversjonen)

Hvis apparatet ikke kan etablere en ekstern tilkobling til internett viser displayet forskjellige ikoner som angir tilkoblingsproblemet. Se under hva symbolene betyr:

Tilkoblingsfeil



Apparatet er i koblet til tilkoblingsmodulen



Ikke koblet til LAN-hub (koblet til NIU PROE eller IoT-modul, men ikke til hub)



Ikke koblet til Wifi-hub (koblet til tilkoblingsmodul).



Koblet til hub via LAN, men ikke til skyen.



Koblet til hub via wifi, men ikke til skyen.

H YTTERLIGERE OPPLYSNINGER

H.1 Ergonomiske egenskaper

H.1.1 Sertifisering

Produktets ergonomiske egenskaper, som kan påvirke din fysiske og kognitive interaksjon med dette, har blitt vurdert og sertifisert. Et produkt med ergonomiske egenskaper må faktisk oppfylle spesifikke ergonomiske krav innen tre forskjellige områder: Polyteknologi, biomedisin og psykososiologi (brukbarhet og tilfredsstillelse).

På hvert av disse områdene har det blitt utført spesifikke tester med reelle brukere. Produktet oppfyller derfor de akseptable kriteriene for ergonomi som kreves av de gjeldende standardene.

H.1.2 Generelle anbefalinger

Ovnen eller blåsekjøleren som du bruker er spesielt utviklet og testet for å minimere eventuelle fysiske problemer knyttet til interaksjonen med produktet.

Sette inn og ta ut brettene samt interaksjon med produktet kan medføre uheldige kroppsstillinger og håndtering av tunge gjenstander – disse karakteristikker på de daglige aktivitetene du utfører, har vi forsøkt å avlaste.

I alle tilfeller vil vi gjerne foreslå noen fremgangsmåter du kan benytte deg av:

- Håndter brettet på en balansert måte, og forsøk å la være å bøye ryggen når du setter dem inn/tar dem ut.
- Så sant det er mulig bør du bøye knærne og ikke ryggen når du setter brettene på de nederste hyllene, og for å rekke verktøy eller gjenstander som er plassert på lavt nivå.
- Så sant det er mulig bør du ta hensyn til vekten på brettene når du plasserer dem i ovnsrommet, som vist på bildene nedenfor.
- Så sant det er mulig bør du skyve og trekke vognen med brettene for å redusere avstandene.
- Hold deg innen synsrekke for å kunne forstå informasjonen som vises på displayet eller for å se gjenstanden i ovnsrommet. På denne måten reduseres tiden med øynene vendt oppover så mye som mulig (kink i nakken).

Foreslått håndtering av brettene i henhold til vekten

Forsøk å plassere brettene i ovnsrommene i henhold til vekten som vist på bildene nedenfor.

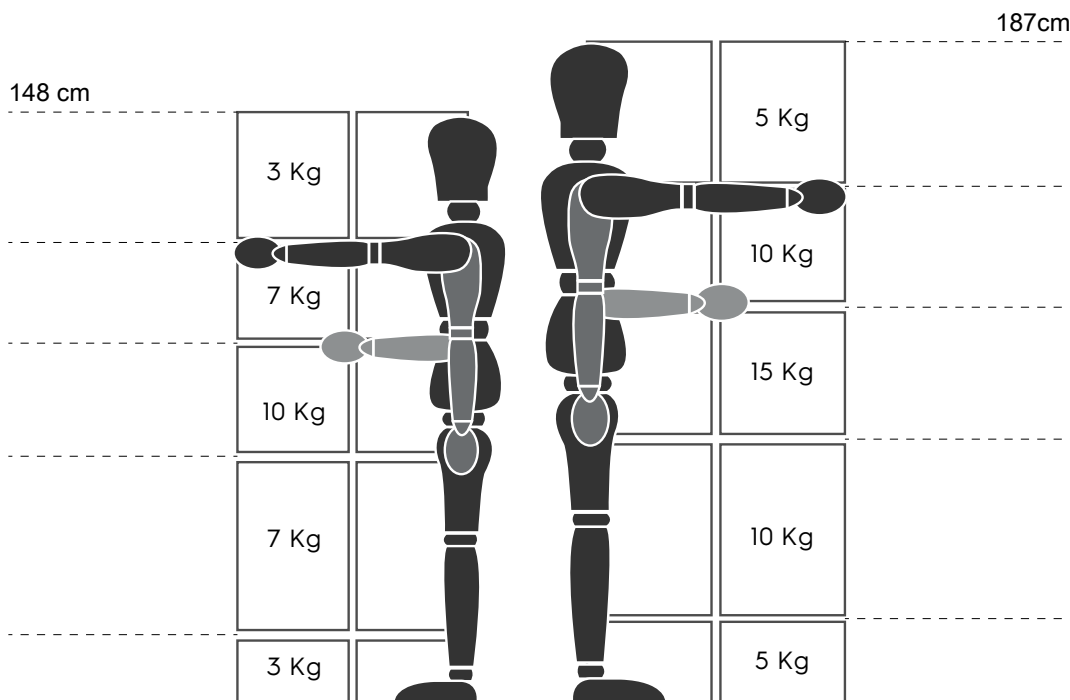

Maksimal anbefalt vekt - "Bestemmelser om manuell håndtering av gjenstander" - Health and Safety Executive (HSE, UK, 2016)

Nedenfor finner du noen eksempler på vanlige installasjoner og maksimal anbefalt vekt pr. brett



1

Blast Chiller 50Kg

Oven 10G + Base

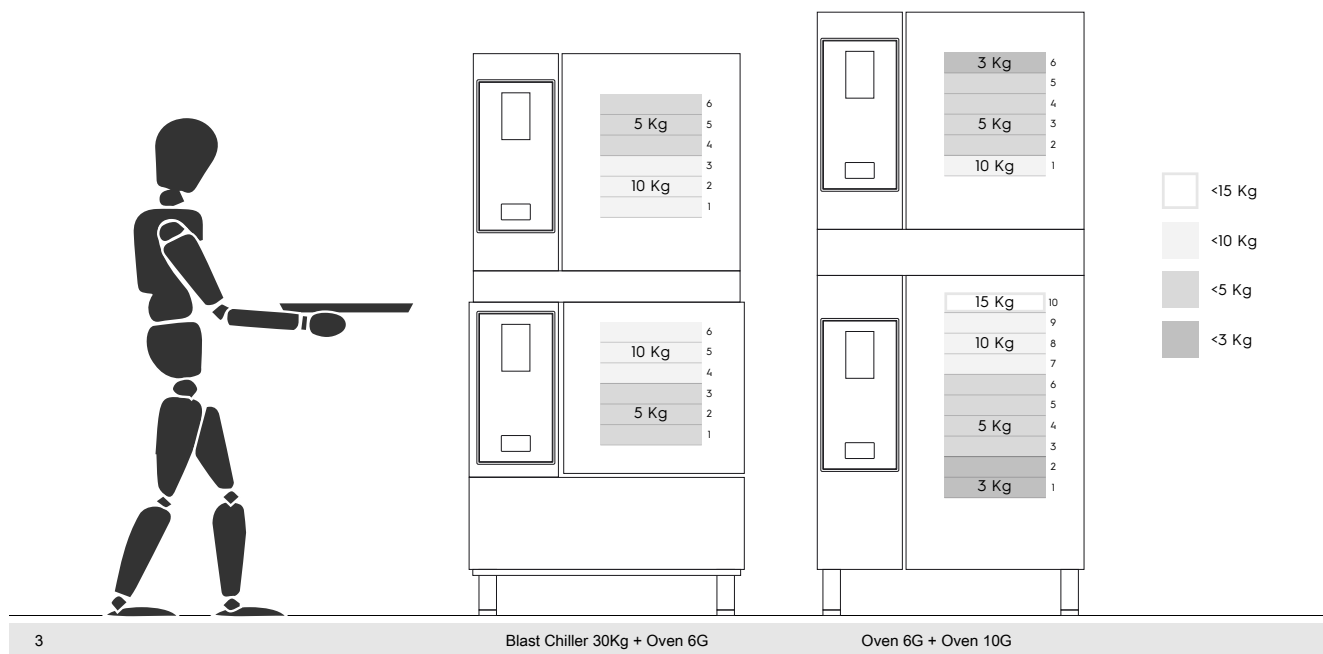
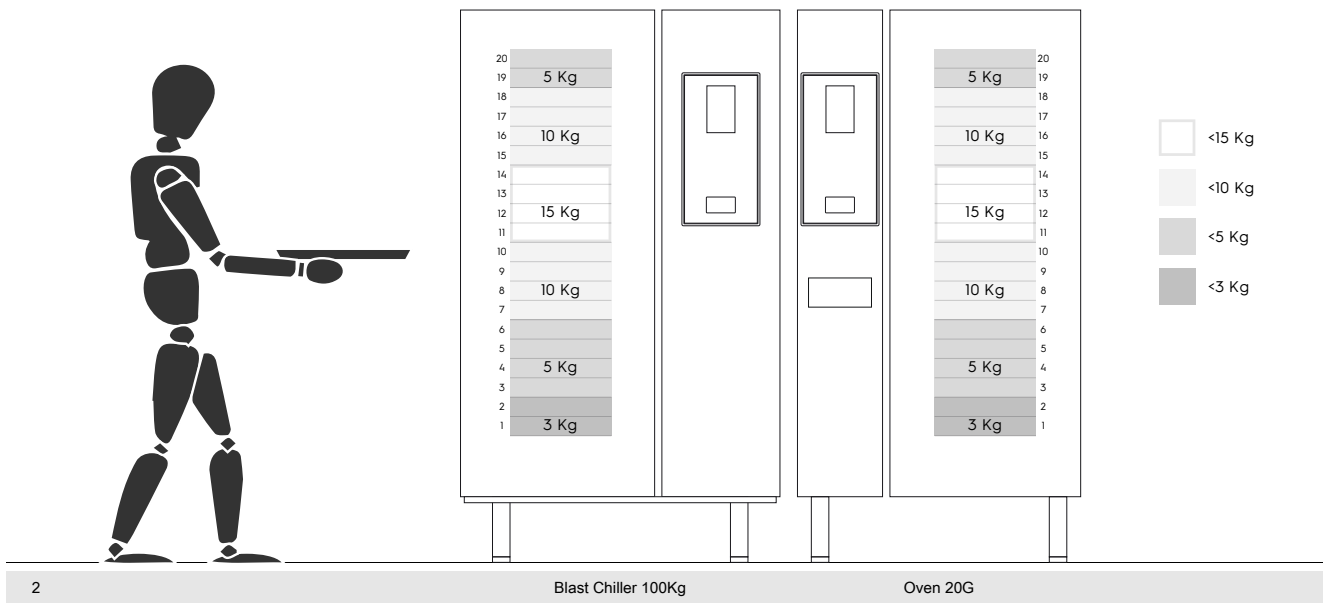

H.1.2.1 Anbefalt tilbehør

- For installasjon av 20GN 2/1 blåsekjøleren anbefales det å isolere gulvet for å unngå ekstra belastning på operatøren som bruker Mobile GastroNorm-hyllen.
- For vegginstallasjon av 10GN anbefales det å bruke et sokkelstativ som ikke er høyere enn 700 mm for å gjøre innleggingen lettere.
- I stabelinstallasjonen 6GN + 6GN anbefales det å bruke justerbare føtter på 230-290 mm (kode 922745) og stille dem inn på maksimalt 290 mm for å gjøre innleggingen lettere.
- I konfigurasjonen 6GN + 6GN på sokkelstativ anbefales det å sette Brett som veier mindre enn 3 kg på øverste nivå.

CE